

HAAS
+
SOHN

Wärmedesign Salzburg



ECO DESIGN 2022

2021-2022



GUTE ZEIT

mit unseren Öfen

LE FEU AUTRICHIEN

Avec nos poêles



36

MONATE GARANTIE
IHR PLUS VON HAAS+SOHN
MOIS DE GARANTIE
VOTRE PLUS HAAS+SOHN

AUCH AUF VERSCHLEISSTEILE!
ÉGALEMENT POUR LES PIÈCES D'USURE !

GARANTIEVERLÄNGERUNG

Bei Produktregistrierung mittels **HAAS+SOHN App** (QR-Codes siehe unten) innerhalb von 4 Wochen ab dem Kaufdatum, erweitern wir die gesetzliche Gewährleistung von 24 Monaten auf **36 Monate Werks-garantie** auf Basis der HAAS+SOHN Gewährleistungsbedingungen.

EXTENSION DE GARANTIE

Pour tout enregistrement du produit effectué à l'aide de l'application HAAS+SOHN dans les 4 semaines à compter de la date d'achat, le client obtient une garantie du fabricant de 36 mois basée sur les conditions de garantie modifiées de HAAS+SOHN.

DAS IST IHR PLUS VON HAAS+SOHN!
C'EST VOTRE PLUS HAAS+SOHN !

HAAS+SOHN APP



Android



iOs



INHALT / CONTENU



PELLETÖFEN POÊLES À GRANULÉS

Pelletöfen / Poêles à granulés	7
 Wasserführende Pelletöfen / Poêles à granulés hydro	38



KAMINÖFEN POÊLES À BOIS

Kaminöfen / Poêles à bois	42
 Wasserführende Kaminöfen / Poêles à bois hydro	74



KAMINBAUSATZ CHEMINÉES EN KIT

Kaminbausatz / Cheminées en kit	84
Kamineinsatz / Foyer	88



HERDE CUISINIÈRES

Herde / Cuisinières	90
---------------------	----



ZUBEHÖR ACCESSOIRES

Zubehör Pelletöfen	41
Accessoires poêles à granulés	
Zubehör Kaminöfen	82-83
Accessoires poêles à bois	
Zubehör Kaminbausätze	89
Accessoires cheminées en kit	
Unterlegplatten	96
Plaques de sol	

BEWÄHRT SEIT MEHR ALS 165 JAHREN.

Begonnen hat alles mit den Kaufleuten Wilhelm Ernst Haas Senior und seinem Sohn Wilhelm Ernst Haas Junior. Im Jahr 1854 erwarben sie die Eisengießerei in den Neuhoffnungshütten in Hessen. Vater und Sohn bewiesen von der ersten Stunde an Weitblick und Innovationsgeist. Expansion und zusätzliche Werke und Fabriken sind das Resultat des permanent wachsenden Erfolges. Kurz nach Gründung beginnt die Zeit als Hersteller für Öfen und Herde. Seit den 1970er Jahren firmiert das Unternehmen in seiner heutigen Bezeichnung. 2001 startet die Produktion von Pelletöfen. Heute ist HAAS+SOHN einziger Vollsortimentsanbieter der Branche und der Spezialist für innovative Öfen und Herde. Das Angebot reicht von Kaminbausätzen über Kamin- und Pelletöfen bis hin zu Ölöfen und Herden. Von den Anfängen bis heute ist das Verständnis für das über viele Jahrzehnte gewachsene Unternehmen, der Anspruch an Wissen und Know-How der Ofenherstellung und nicht zuletzt der Erfolg am europäischen Markt essenziell. Zusammengefasst ist das die Grundlage, die HAAS+SOHN zur unverwechselbaren und qualitativ hochwertigen Marke macht – geprägt von Design, Innovation, Qualität und zahlreichen Auszeichnungen. HAAS+SOHN zählt seit Jahrzehnten zu den erfolgreichsten Herstellern von Kaminöfen und Herden. Mit über 270 Mitarbeitern in mehreren Produktionsstätten und einem dichten Netz von Vertriebspartnern ist das Unternehmen führend in Mitteleuropa.

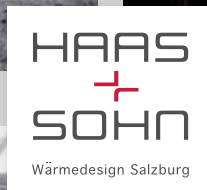

UNE QUALITÉ ÉPROUVÉE QUI CONVAINC DEPUIS PLUS DE 165 ANS :

Cette success-story commence en 1854 lorsque les fondateurs Wilhelm Ernst Haas senior et son fils Wilhelm Ernst Haas junior acquièrent la fonderie sur le site « Neuhoffnungshütten » dans le Land de Hesse. Faisant preuve d'une clairvoyance exceptionnelle et d'un esprit d'innovation génial dès la première heure, le père et le fils ont mené l'entreprise sur la voie d'un succès permanent et croissant, qui s'est traduit au fil du temps par une forte expansion et, en conséquence, par la croissance du nombre de sites de production. L'ère de la fabrication de poêles et de fourneaux débuta peu de temps après la fondation de l'entreprise. La dénomination sociale actuelle de l'entreprise date des années 1970. Après l'extension de sa gamme de produits en 2001 par la production de poêles à granulés, l'entreprise HAAS+SOHN a poursuivi son évolution qui a fait d'elle le seul fournisseur actuel dans la branche d'une gamme complète de produits et le spécialiste de poêles et de cuisinières innovants. HAAS+SOHN offre une gamme complète qui s'étend des kits de cheminées jusqu'aux poêles à mazout et cuisinières, en passant par les poêles à bois et poêles à granulés. De la fondation de l'entreprise jusqu'à aujourd'hui, l'exigence de parfaire les connaissances et le savoir faire dans la construction de poêles et la réussite sur le marché européen ont toujours été des critères essentiels pour cette entreprise qui s'est fortement développée sur plusieurs décennies. En résumé, ces critères sont le fondement qui fait de HAAS+SOHN une marque incomparable de haute qualité – caractérisée par un design remarquable, l'innovation, la qualité et de nombreuses distinctions. HAAS+SOHN fait partie du cercle restreint des fabricants les plus renommés de poêles à bois et de cuisinières. L'entreprise est le fabricant leader en Europe centrale avec plus de 270 employés répartis sur plusieurs sites de production et un vaste réseau de partenaires commerciaux.



CHECK - WIR ERFÜLLEN BEREITS HEUTE DIE ECODESIGN VORSCHRIFTEN VON 2022.

Was besagt die EU-Richtlinie? Kurz gesagt:

Produkte, wie z.B. unsere Kamin- und Pelletöfen, müssen energieeffizienter gestaltet und der Ausstoß an Feinstaub (PM), gasförmigem organisch gebundenem Kohlenstoff (OGC), Kohlenmonoxid (CO) und Stickstoffoxiden (NO_x) verringert werden.

Wir bei HAAS+SOHN arbeiten bereits seit jeher daran die Energieeffizienz und den Feinstaubausstoß unserer Produkte zu verbessern und so zum Erreichen von europäischen Klimaschutzziele einen wichtigen Beitrag zu leisten.

All unsere aktuellen Produkte (Kamin- und Pelletöfen) erfüllen die Richtlinie bereits heute.

ECODESIGN 2022 - für niedrigeren Verbrauch von Brennstoffen, bessere Luftqualität und eine saubere Umwelt für unsere Kinder.

Schonen Sie die Umwelt und heizen Sie mit Köpfchen.

C'EST ACTÉ ! - NOS PRODUITS RÉPONDENT DÉJÀ AUX EXIGENCES DE LA NORME EUROPÉENNE ECODESIGN APPLICABLE À PARTIR DE 2022.

Que dit la directive européenne ? En bref : La conception des produits, tels que nos poêles à bois et poêles à granulés à pellets, doit offrir une meilleure efficacité énergétique et permettre une réduction des émissions de particules fines (PM), de carbone organique gazeux (OGC), de monoxyde de carbone (CO) et d'oxydes d'azote (NO_x).

L'amélioration de la performance énergétique et la réduction des émissions de particules fines de nos produits font depuis toujours partie des préoccupations prioritaires de HAAS+SOHN, qui apporte ainsi une contribution importante pour l'atteinte des objectifs européens en matière de protection du climat.

Tous nos produits actuels (poêles à bois et poêles à granulés) répondent déjà aux exigences de la directive.

ECODESIGN 2022 - pour une consommation de combustibles plus faible, une meilleure qualité de l'air et un environnement plus propre et plus sain pour nos enfants.

Ménagez l'environnement en chauffant intelligemment.





GUTE ZEIT MIT HAAS+SOHN

Wir haben es uns zur Aufgabe gemacht, Ihnen ein Stück Lebensgefühl weiterzugeben: Unsere Öfen und Herde spenden nicht nur Wärme, sondern Wohlbefinden und Freude und bestechen mit ihren edlen Designs und ihrer herausragenden Qualität. Unser Kompetenzzentrum für Forschung, Entwicklung und Design garantiert Ihnen, dass wir auch in Zukunft alles daransetzen, um unser Versprechen an Sie mehr als nur zu erfüllen. Denn...

... wir liefern Ihnen mehr als warme Luft -



LE FEU AUTRICHIEN AVEC HAAS+SOHN

Notre ambition est d'éveiller en vous un véritable sentiment durable de bien-être : Impressionnants par leur design raffiné et une qualité exceptionnelle, nos poêles et nos cuisinières fournissent non seulement de la chaleur, mais aussi d'agréables moments et beaucoup de plaisir. Notre centre de recherche vous assure un développement et un design pour aujourd'hui et pour l'avenir, nous engageons toutes nos ressources pour aller beaucoup plus loin que l'engagement de tenir la promesse que nous vous avons faite. Car...

... nous vous fournissons beaucoup plus que de l'air chaud -



UNSERE PRODUKTHIGHLIGHTS IN EINEM ÜBERBLICK

- Luftsteuerung mit nur einem Griff**
unsere Easy Control
- Luftsteuerung im Handumdrehen**
unsere Easy Control
- Automatischer Heizbetrieb**
bequem, effizient und sauber
- Automatik: Anheizen, Türe zu, fertig**
unsere vollautomatische i-control
*Ofen ohne Strom problemlos zu betreiben
- Bis zu 5-fach längere Wärmeabgabe**
optionaler Wärmespeicherblock
- Bis zu 3-fach längere Wärmeabgabe**
Ihr Wärmespeicherstein von HAAS+SOHN
- Zu Ihrer Sicherheit**
mit automatischer Türverriegelung
- Für ein gesünderes, besseres Raumklima**
kann ihr Ofen wahlweise an eine externe Zuluft angeschlossen werden
- RaumLuftUnabhängig - für ein gesundes Raumklima**
und für eine kontrollierte Wohnraumlüftung
*Ländervorschriften beachten
- Zeitschaltung für die ganze Woche**
bequeme Planung der Heizphasen
- Perfekte Koch- und Backergebnisse**
gleichbleibende Hitze durch eingebauten Zugregler
- Einfache saubere Wärmetauscher-Reinigung**
sichert die Langlebigkeit ihres Ofens
- Die perfekte Ergänzung zur Zentralheizung**
Warmwasser-Erzeugung durch Wärmetauscher
- Sicherheitswärmetauscher**
mit thermischer Ablaufsicherung
- Nur 2 cm Wandabstand nötig**
passt perfekt in jede Ecke
- Handschuhfreies Öffnen und Schließen**
luftgekühlter Griff von HAAS+SOHN
- Hochwertige, langlebige Gusstür**
in bewährter HAAS+SOHN Qualität
- Ungetrübte Sicht aufs Flammenspiel**
HAAS+SOHN Scheibenspülung
- Edle und beständige Lackierung**
hochwertiger Thermo-Lack
- Immer beste Sicht aufs Feuer**
Panorama-Scheibe
- Maximale Flexibilität bei der Ofen-Positionierung**
durch 6 verschiedene Rauchrohr-Anschlussmöglichkeiten
- Deutsche Qualitätskeramik**
mit edlem Design
- Bis zu 2 Tage Heizen ohne Nachfüllen**
17 kg Tankinhalt
- Bis zu 4 Tage Heizen ohne Nachfüllen**
32 kg Tankinhalt
- Saubere und bequeme Reinigung**
ausgestattet mit einer integrierten Aschelade
- Sicherheit**
permanent überwachte Verbrennung
- Schnelle Zündung**
Wärme sofort auf Knopfdruck
- Geringer Stromverbrauch**
nur 50 W
- Optionale Fernsteuerung über Handy App**
bequem von zuhause und unterwegs
- Serienmäßige Fernsteuerung über Handy App**
bequem von zuhause und unterwegs
- Fernsteuerung über Handy App**
in ihrem eigenen Wlan Netz (Optional)
- Vollautomatische Raumtemperatur-Regelung**
gewünschte Temperatur einstellen, den Rest macht Ihr Ofen für Sie
- Einzigartig: großes wohligwarmes Flammensbild**
wie beim Kaminofen - überzeugen Sie sich auf unserer Webseite
- So leise wie raschelndes Laub**
für Ihre GUTE ZEIT
- Allergikerfreundlich**
minimierte Hausstaubaufwirbelungen durch Wärmetauscher statt Gebläse
- Schnelle Wärmeverteilung im Raum**
regelbares Gebläse
- Minimaler Brennstoff-Einsatz**
integrierte Brennstoffqualitätserkennung für maximale Effizienz
- Sparsamer Dauerbetrieb**
durch effizienten Eco-Modus
- Double-Air - Zwei Räume können gleichzeitig beheizt werden**
warme Luftmenge wird durch fünf Stufen reguliert
- Touch-Farb-Display und integriertes W-Lan Modul**
leichte Bedienbarkeit
- Für mehr Flexibilität beim Anschließen**
Ein Anschluss oben ist möglich

ZEICHENERKLÄRUNG

- Rauchrohranschluss hinten (bei Herden auch seitlich): \varnothing in mm
 - KG** Gewicht in kg
 - Holzpellets
 - Verbrauch in Liter/h oder kg/h bei Teillast/Nennlast
 - Rauchrohranschluss oben: \varnothing in mm
 - Backröhre** H/B/T in mm
 - Scheitholzlänge in cm
 - Elektrische Zündung
 - Anschluss für externe Zuluft: \varnothing in mm
 - Abgas-Triplewert g/s / °C / Pa
 - Alternativ-Brennstoff Holzbriketts
 - Abstand zu brennbaren Teilen
 - Höhe bis Mitte Rohrstützen in mm
 - Tankinhalt in Liter oder kg
 - Alternativ-Brennstoff Braunkohlebriketts
 - Tiefe bis Mitte Rohrstützen (vertikal) in mm
 - S** Maß bis Mitte Rohrstützen seitlich in mm (Herde)
 - H** Maß bis Mitte Rohrstützen hinten in mm (Herde)
- 

Raumheizvermögen:

Die angegebenen Flächen basieren auf der aktuellen DIN-Norm aus dem Nationalen Anhang 15378 und beruhen auf dem Heizbedarf eines modernen Niedrig-Energiehauses mit Standard-Raumhöhe 2,5 m (0,4 kWh/m²) Baujahr 2002-2008 und von einem Einfamilienhaus gebaut zwischen 1984-1994. Bitte beachten Sie dass der Heizbedarf eines Raumes von einer Vielzahl an Faktoren abhängig ist (Größe, Raumhöhe, Alter und Zustand von Mauerwerk und Isolierung, Größe der Fensterflächen, Orientierung, Temperaturdifferenz etc.) und daher stark variieren kann.

Alle Angaben vorbehaltlich aller Maß-, Konstruktions- und Designänderungen sowie vorbehaltlich Satz- und Druckfehler.

NOS POINTS FORTS EN UN SEUL COUP D'ŒIL

- Commande simple et pratique avec un seul levier** - notre Easy Control
- Commande simple en un tour de main** notre Easy Control
- Régulation d'air automatique** pour une utilisation simple, confortable et efficace
- Automatique: allumer, fermer la porte et c'est parti** - Régulation d'air entièrement automatique i-control *Fonctionnement sans électricité possible
- 5 fois plus de restitution de chaleur** - Bloc d'accumulation en pierre magnésite en option
- 3 fois plus de restitution de chaleur** - Votre pierre d'accumulation de chaleur de HAAS+SOHN
- Pour votre sécurité** avec une fermeture automatique de la porte
- Pour un meilleur climat intérieur et plus sain** Votre poêle est raccordable à l'air extérieur
- RLU: produit étanche pour un climat intérieur plus sain** - L'air de combustion est alimenté uniquement à partir de l'extérieur, parfait pour les maisons BBC (RT2012)
- Programme hebdomadaire** 3 plages horaires par jour
- Une cuisson parfaite** grâce au régulateur de tirage intégré
- Nettoyage facile de l'échangeur hydraulique** pour assurer la longévité de votre poêle
- Le complément idéal du chauffage centrale** Production d'eau chaude grâce à l'échangeur thermique
- Échangeur de chaleur de sécurité** - avec une protection contre les risques de surchauffe
- Le poêle peut être posé à 2 cm du mur** S'adapte parfaitement dans tous les coins
- Ouverture de porte à mains nues** Poignée ventilée HAAS+SOHN
- Porte en fonte de qualité supérieure** pour plus de sécurité
- Vue dégagée sur les flammes** Système de vitre propre
- Peinture durable de haute qualité** grâce au laquage Thermosan
- Toujours une belle vision du feu** Vitre panoramique
- Installation plus flexible, solution de raccordement multiple** avec 6 possibilités de raccordement
- Céramiques de qualité allemande** avec un design élégant
- Jusqu'à 2 jours d'autonomie** grâce au réservoir de 17 kg
- Jusqu'à 4 jours d'autonomie** grâce au réservoir de 32 kg
- Nettoyage simple et facile** avec tiroir à cendre
- Sécurité** combustion contrôlée en permanence
- Allumage rapide** Chaleur immédiate sur simple pression de bouton
- Faible consommation électrique** max. 50 W
- Commande facile via l'App sur votre Smartphone en option** - Pour plus de mobilité et de liberté quel que soit le lieu où vous vous trouvez
- Commande facile via l'App sur votre Smartphone en série** - Pour plus de mobilité et de liberté quel que soit le lieu où vous vous trouvez
- Commande facile via l'App sur votre Smartphone** - en se connectant à votre Wifi de la maison (en option)
- Régulation de la température ambiante automatique** - Sélectionnez la température souhaitée, votre poêle s'occupe du reste
- La plus belle flamme du marché: Effet d'un poêle à bois** Laissez-vous impressionner sur notre site web
- Parmi les poêles les plus silencieux du marché** Aussi silencieux que le bruissement des feuilles
- Adaptés aux personnes allergiques** grâce au système de convection sans ventilateur. Finis les tourbillons de poussières ou d'autres particules, la qualité de l'air reste saine
- Diffusion rapide de la chaleur** grâce à la ventilation débrayable: le confort total avec convection naturelle ou forcée
- Réduction de votre consommation de combustible** - grâce au système d'identification de la qualité du combustible pour un maximum d'efficacité
- Fonctionnement continu à puissance minimale** grâce au Mode ECO: Image de flamme visible en permanence
- Double-Air - pour chauffer deux pièces à la fois** Le volume d'air chaud est régulé sur cinq niveaux
- Écran tactile couleur et module WLAN intégré** Utilisation facile
- Pour plus de flexibilité lors du raccordement** Raccordement possible sur le dessus

SIGNIFICATION DES SYMBOLES

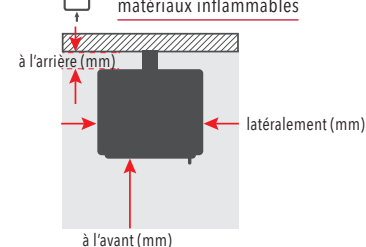
- Raccordement des fumées par l'arrière : Ø en mm
 - Raccordement des fumées par le haut : Ø en mm
 - Raccordement à l'air extérieur : Ø en mm
 - Hauteur axe de la buse en mm
 - Distance de la façade arrière à l'axe de la buse (verticale) en mm
 - Poids en kg
 - Dimensions H/L/P en mm
 - Valeurs spécifiques: Rendement %/ CO à 13% de O₂ / I de performance / Taux de poussière mg/Nm³.
 - Capacité du réservoir kg / L
 - Distance axe de la buse latérale en mm (Cuisinières)
 - Granulés
 - Longueur du bois maximale cm
 - Apte pour briquettes de bois
 - Apte pour briquettes de charbon brun
 - Distance axe de la buse arrière en mm (Cuisinières)
 - Consommation min. / max. en L ou kg / h
 - Allumage électrique
 - Distance par rapport aux matériaux inflammables
- 

Capacité de chauffage en volume :

Basées sur la norme nationale et la norme DIN EN 15378, les surfaces indiquées reposent sur les besoins en chauffage d'une maison moderne à basse consommation d'énergie avec une hauteur de pièce standard de 2,5 m (0,4 kWh/m²), année de construction 2002-2008, et d'une maison individuelle construite entre 1984-1994. Nous vous prions de noter que les besoins en chauffage d'une pièce dépendent de nombreux facteurs (taille, hauteur de pièce, âge et état de la maçonnerie et de l'isolation, taille des fenêtres, orientation, différence de température, etc.) et qu'ils peuvent en conséquence varier fortement.

Toutes les informations sont données sous réserve de modifications de dimensions, de construction et de conception ainsi que sous réserve d'erreurs de composition et typographiques.



PELLETÖFEN VON HAAS+SOHN

Sauberes Heizen mit smarterer Technik. Ausgelegt auf minimale Heizkosten und maximale Lebensdauer.

Sie suchen eine zukunftssichere, umweltfreundliche und smarte Heiztechnik? Dann sind unsere Pelletöfen Ihre erste Wahl! Pellets sind gepresste Holzreste aus Sägewerken und der Holzverarbeitung. Sie verbrennen besonders effizient und kostengünstig. Das charakteristische Flammenspiel schafft eine Stimmung, die Sie und Ihre Lieben verzaubern wird. Bringen Sie eine gemütliche Atmosphäre in jeden Raum - ohne viel Aufwand für Sie. Die Bedienung der Öfen ist selbsterklärend, das saubere Heizen läuft größtenteils automatisch ab. Für noch mehr Flexibilität und eine GUTE ZEIT in Ihrem Zuhause sorgt die praktische HAAS+SOHN App. Kostenlos herunterladen und schon haben Sie die gesamte Steuerung des Pelletofens per Smartphone im Griff. Bequemer und einfacher geht es nicht.

POÊLES À GRANULÉS DE HAAS+SOHN

Un chauffage propre grâce à une technologie intelligente. Conçu pour des coûts de chauffage minimaux et une durée de vie maximale.

Vous êtes à la recherche d'une technologie de chauffage intelligente, respectueuse de l'environnement et tournée vers l'avenir ? Nos poêles à granulés sont exactement ce qu'il vous faut! Les granulés sont des résidus de bois pressés provenant des scieries et de la transformation du bois. Ils brûlent de manière particulièrement efficace et rentable. Le jeu caractéristique des flammes crée une atmosphère qui vous enchantera, vous et vos proches. Créez une atmosphère chaleureuse dans n'importe quelle pièce - sans grand effort de votre part. Le fonctionnement des poêles est simple, le chauffage propre est la plupart du temps automatique. L'application pratique HAAS+SOHN offre encore plus de flexibilité et un MOMENT AGRÉABLE à votre domicile. Téléchargez-la gratuitement pour garder un contrôle total du poêle à granulés via votre smartphone. Rien de plus pratique ni de plus simple.



Pelletöfen - intelligent und komfortabel

Les poêles à granulés - intelligents et confortables

MIT INTELLIGENTER TECHNOLOGIE ZUM SMART-PELLETOFEN!

Die Pelletöfen bestechen durch elegantes Design kombiniert mit modernster Technik. Die im Hause HAAS+SOHN entwickelten Pelletöfen bieten Ihnen spezielle Vorteile für ein intelligentes und komfortables Heizen.

UNE TECHNOLOGIE INTELLIGENTE POUR UN POÊLE À GRANULÉS INTELLIGENT !

Les poêles à granulés impressionnent par leur design élégant combiné à une technologie de pointe. Les poêles à granulés développés par HAAS+SOHN vous offrent des avantages particuliers pour un chauffage intelligent et confortable.

IHR VORTEIL

- + neues, einfaches Bedienkonzept
- + höchster Bedienkomfort
- + vollautomatische Temperaturregelung
- + energieeffizientes Heizen
- + extrem leise
- + allergikerfreundlich
- + einfache Reinigung
- + geringster Stromverbrauch: nur 30-50 W/h im Betrieb und nur 9 W/h im Stand-by

DIE PELLETOFEN STEUERUNG VON HAAS+SOHN

Zeitschaltung für die ganze Woche bequeme Planung der Heizphasen

Einfache Wochenprogrammierung inkl. Nachtabenkung. Pro Tag drei einstellbare Ein- und Ausschaltzeiten für eine frei wählbare Raumtemperatur.

Minimaler Brennstoff-Einsatz integrierte Brennstoffqualitätserkennung für maximale Effizienz

Die automatische Einstellung auf verschiedenen Pelletqualitäten garantiert eine saubere und kosteneffiziente Verbrennung sowie einen sicheren und störungsfreien Betrieb. Darüber hinaus minimiert sich der Reinigungsaufwand.

VOS AVANTAGES

- + nouveau concept de commande simple
- + confort d'exploitation maximal
- + régulation entièrement automatique de la température
- + chauffage énergétiquement efficace
- + extrêmement silencieux
- + antiallergique
- + nettoyage facile
- + consommation électrique très faible : 30-50 W/h seulement en fonctionnement et 9 W/h seulement en mode veille

COMMANDE DES POÊLES À GRANULÉS DE HAAS+SOHN

Programme hebdomadaire 3 plages horaires par jour

Programmation hebdomadaire simple, y compris la baisse nocturne. Trois horaires d'allumage et d'extinction réglables par jour pour une température ambiante au choix.

Réduction de votre consommation de combustible grâce au système d'identification de la qualité du combustible pour un maximum d'efficience

L'ajustement automatique aux différentes qualités de granulés garantit une combustion propre et rentable ainsi qu'un fonctionnement sûr et sans problème. De plus, le nettoyage est réduit au minimum.

Sparsamer Dauerbetrieb

durch effizienten Eco-Modus

Der Pelletofen schaltet beim Erreichen der Raumtemperatur nicht automatisch aus, sondern brennt auf kleiner Leistung weiter. So werden Start-Stop-Verluste vermieden. Darüber hinaus ist das Flammenbild ständig sichtbar.

Vollautomatische Raumtemperatur-Regelung

gewünschte Temperatur einstellen, den Rest macht Ihr Ofen für Sie

Der integrierte Raumtemperaturfühler sorgt für eine gleichmäßige Temperatur im Raum und macht so ein häufiges Ein- und Ausschalten unnötig. Sie sparen Geld, schonen die Umwelt und haben durch die geringere Verschmutzung einen kleineren Reinigungsaufwand.

Sicherheit

permanent überwachte Verbrennung

Das intelligente Überwachungssystem funktioniert vollautomatisch und garantiert einen sicheren Betrieb. Beim Öffnen der Tür sowie bei Brennerüberfüllung und -verschmutzung oder bei einer Veränderung der Zugverhältnisse im Kamin kommt es zu einer automatischen Abschaltung.

Allergikerfreundlich

minimierte Hausstaubaufwirbelungen durch Wärmetauscher statt Gebläse

Die natürliche Wärmeabstrahlung und Konvektion ganz ohne Raumluftgebläse genießen. Eine Aufwirbelung von Staub oder anderer Partikel wird verhindert, die Luftqualität bleibt erhalten, Augen und Atemwege werden geschont.

So leise wie raschelndes Laub

für Ihre GUTE ZEIT

Ein geräuscharmer Schneckenantrieb versorgt die stufenlose Dosierung der benötigten Pelletmenge. Der geräuscharme Rauchgasventilator wird stufenlos der jeweiligen Leistung angepasst und läuft unauffällig im Hintergrund. Ein neu konzipierter externer Luftwärmetauscher gibt dank großer Oberflächenstruktur schnell Wärme ab. Es wird kein zusätzliches Raumluftgebläse benötigt.

Für ein gesünderes, besseres Raumklima

kann Ihr Ofen wahlweise an eine externe Zuluft angeschlossen werden

Externe Verbrennungsluftversorgung gewährleistet einen sicheren, störungsfreien und sparsamen Betrieb. Ideal für Niedrigenergiehäuser oder bei sehr dichten Räumen.

Einzigartig: großes wohligwarmes Flammenbild

wie beim Kaminofen - überzeugen Sie sich auf unserer Webseite

Mit derselben beruhigenden Wirkung wie Scheitholzfeuer sorgt das Flammenbild für ein angenehmes Wohlfühlgefühl.

Funktionnement continu à puissance minimale

grâce au Mode ECO: Image de flamme visible en permanence

Le poêle à granulés ne s'éteint pas automatiquement lorsque la température ambiante est atteinte, mais continue à brûler à faible puissance. Cela permet d'éviter les pertes de démarrage-arrêt. De plus, la flamme est constamment visible.

Régulation de la température ambiante automatique

Sélectionnez la température souhaitée, votre poêle s'occupe du reste

Le capteur de température ambiante intégré assure une température homogène dans la pièce, ce qui rend inutile les allumages et extinctions fréquents. Vous économisez de l'argent, vous protégez l'environnement et vous nettoyez beaucoup moins car l'encrassement est faible.

Sécurité

combustion contrôlée en permanence

Le système de surveillance intelligent fonctionne de manière entièrement automatique et garantit un fonctionnement sûr. Lorsque la porte est ouverte, en cas de remplissage excessif ou d'encrassement du brûleur, ou encore en cas de modification des conditions de tirage dans la cheminée, l'arrêt est automatique.

Adaptés aux personnes allergiques

grâce au système de convection sans ventilateur. Finis les tourbillons de poussières ou d'autres particules, la qualité de l'air reste saine

Profitez d'une chaleur rayonnante naturelle et d'une convection sans ventilateur d'air ambiant. Les poussières ou autres particules ne tourbillonnent pas, la qualité de l'air est maintenue, les yeux et les voies respiratoires sont protégés.

Parmi les poêles les plus silencieux du marché

Aussi silencieux que le bruissement des feuilles

Un entraînement à vis sans fin silencieux permet de doser en continu la quantité de granulés nécessaire. Le ventilateur de gaz de combustion silencieux est réglé en continu sur la puissance adéquate et fonctionne discrètement en arrière-plan. La nouvelle conception de l'échangeur de chaleur à air extérieur lui permet de libérer rapidement la chaleur grâce à sa grande structure de surface. Aucun ventilateur d'air ambiant supplémentaire n'est nécessaire.

Pour un meilleur climat intérieur et plus sain

Votre poêle est raccordable à l'air extérieur

L'alimentation externe en air de combustion garantit un fonctionnement sûr, sans problème et économique. Idéal pour les maisons à faible consommation d'énergie ou pour les pièces très bien isolées.

La plus belle flamme du marché: Effet d'un poêle à bois

Laissez-vous impressionner sur notre site web

Avec le même effet apaisant qu'un feu de bois, les flammes procurent une agréable sensation de bien-être.

Bewährte Technologie

Une technologie éprouvée

DAS „OUTFIT“
DES PELLETOFENS
IST AUSGESTATTET
MIT TECHNIK
UND ELEGANTEM DESIGN.

Unsere Geräte mit bewährtem High-Tech-Innenleben werden zum kompakten Raumwunder. Sie sind besonders leise und dank patentiertem externen Wärmetauscher allergikerfreundlich. All unsere Pelletöfen sind mit einem großen, wohligwarmes Kaminofen Flammenbild ausgestattet.

LE « LOOK »
DU POËLE À GRANULÉS
ASSOCIE TECHNOLOGIE
ET DESIGN ÉLÉGANT.

Nos appareils avec un intérieur High-Tech éprouvé deviennent des merveilles de compacité. Ils sont particulièrement silencieux et antiallergiques grâce à l'échangeur de chaleur externe breveté. Tous nos poêles à granulés sont dotés d'une grande flamme de cheminée chaleureuse.

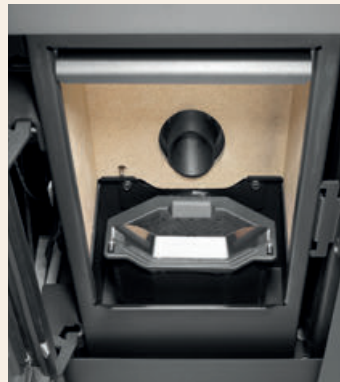
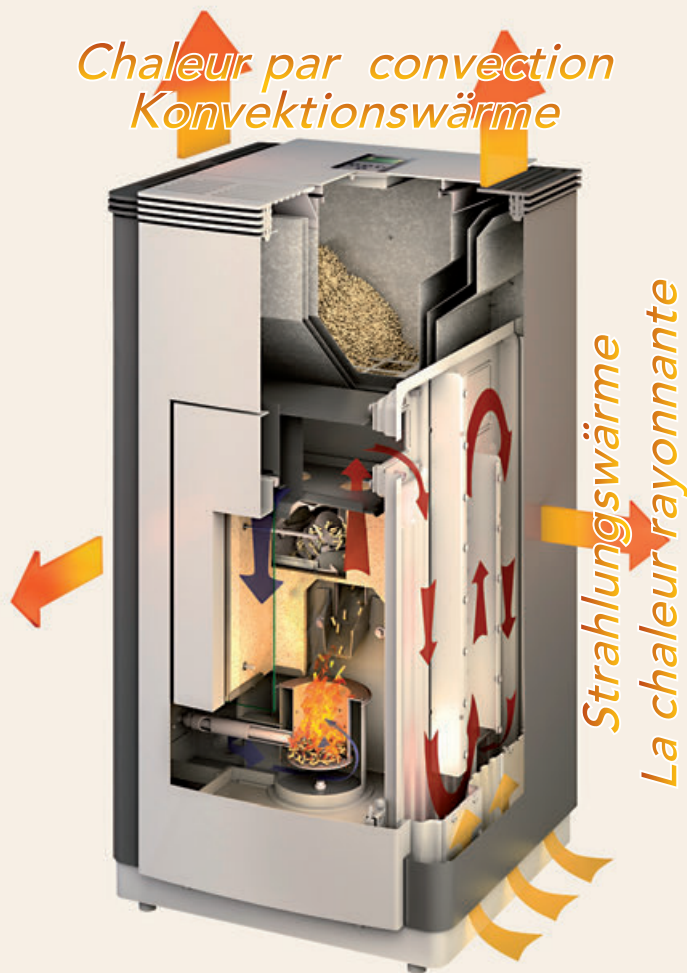

Ein hochwertiger Brennertopf sorgt für eine extrem saubere Verbrennung und lange Lebensdauer.

Le creuset du brûleur de haute qualité assure une combustion extrêmement propre et une longue durée de vie.



Die hochwertige Vermiculite-Brennraumauskleidung gewährleistet extrem schnelle Aufheizzeiten bei sauberer und sparsamer Verbrennung. Selbstreinigung bei hohen Verbrennungstemperaturen.

Le revêtement de haute qualité de la chambre de combustion en vermiculite garantit des temps de chauffe extrêmement rapides avec une combustion propre et économique. Auto-nettoyage à haute température de combustion.



 **Bis zu 2 Tage Heizen ohne Nachfüllen**
17 kg Tankinhalt
Jusqu'à 2 jours d'autonomie
Capacité du réservoir de 17 kg

 **Bis zu 4 Tage Heizen ohne Nachfüllen**
32 kg Tankinhalt
Jusqu'à 4 jours d'autonomie
Capacité du réservoir de 32 kg

GUTE ZEIT

mit unseren Öfen

LE FEU AUTRICHIEN

Avec nos poêles



HAAS+SOHN App!

VOLLER BEDIENKOMFORT AM SMARTPHONE!

Die gesamte Steuerung des Ofens, sowie die Programmierung des Wochenprogramms sind mit der App möglich.

UNE COMMANDE TRÈS CONFORTABLE PAR SMARTPHONE !

L'application permet de commander complètement le poêle, ainsi que de paramétrer le programme hebdomadaire.



WLAN-FUNKTION

Für mehr Mobilität und Freiheit. So haben Sie immer ein warmes Zuhause - egal wo Sie sich befinden.

Das WLAN-Modul von HAAS+SOHN ist entweder serienmäßig beim Gerät dabei oder kann zusätzlich erworben werden.

Sie können mit dem WLAN-Modul Ihren Pelletofen über die HAAS+SOHN App auf dem Smartphone von Zuhause (im eigenen Wlan Netz) oder weltweit völlig standortunabhängig bedienen. Lassen Sie sich beraten, welcher Pelletöfen zu Ihren Ansprüchen am besten passt.

Wir bieten Ihnen drei Möglichkeiten an:

 **Optionale Fernsteuerung über Handy App**
bequem von zuhause und unterwegs

 **Serienmäßige Fernsteuerung über Handy App**
bequem von zuhause und unterwegs

 **Fernsteuerung über Handy App**
in Ihrem eigenen Wlan Netz (Optional)

 Mit SSL Datenverschlüsselung für eine sichere Kommunikation.
Avec le cryptage de données SSL pour une communication sécurisée.

FONCTION WLAN

Pour plus de mobilité et de liberté. Votre maison reste toujours bien chauffée - où que vous soyez.

Le module WLAN de HAAS+SOHN est soit fourni en série avec l'appareil, soit à acheter séparément.

Grâce au module WLAN, vous pouvez commander votre poêle à granulés via l'application HAAS+SOHN sur votre smartphone depuis votre domicile (dans votre propre réseau WLAN) ou dans le monde entier, peu importe où vous vous trouvez. Laissez-nous vous recommander le poêle à granulés qui répond le mieux à vos exigences.

Nous vous proposons trois options :

 **Commande facile via l'App sur votre Smartphone en option**
Pour plus de mobilité et de liberté quel que soit le lieu où vous vous trouvez

 **Commande facile via l'App sur votre Smartphone en série**
Pour plus de mobilité et de liberté quel que soit le lieu où vous vous trouvez

 **Commande facile via l'App sur votre Smartphone**
en se connectant à votre Wifi de la maison (en option)

Kostenloser Download der App:
Téléchargement gratuit
de l'application :



PELLETÖFEN 2021-22 / POÊLES À GRANULÉS 2021-22



HSP 8 LUCCA-II RLU
Seite / Page 14



HSP 8 LUCCA-II RLU
Seite / Page 15



HSP 7 DIANA GRANDE + RLU
Seite / Page 16, 18



HSP 7 DIANA
Seite / Page 19



HSP 6 HELENA-C RLU
Seite / Page 20



HSP 6 HELENA RLU
Seite / Page 22



HSP 6 PREMIUM GRANDE
Seite / Page 24



HSP 2 PREMIUM-III
Seite / Page 26



HSP 4.0-F1
Seite / Page 30



HSP 4.0-F2
Seite / Page 32



HSP 4.0-F2
Seite / Page 34



HSP 4.0-F2
Seite / Page 35



HSP 4.0-F3
Seite / Page 36



HSP 6 WT RLU
Seite / Page 40





perl-schwarz, Speckstein
perle noir, pierre Ollaire

05 442 08 01 0000

EAN 90 027 42 46 5278

HIGHLIGHTS / POINTS-FORTS

-  Saubere und bequeme Reinigung
Nettoyage simple et facile
-  Bis zu 4 Tage Heizen ohne Nachfüllen
Jusqu'à 4 jours d'autonomie
-  Optionale Fernsteuerung über Handy App / Commande facile via l'App sur votre Smartphone
-  Vollautomatische Raumtemperatur-Regelung
Régulation de la température ambiante automatique
-  Allergikerfreundlich
Adaptés aux personnes allergiques
-  Einzigartig: großes wohligwarmes Flammenbild
La plus belle flamme du marché: Effet d'un poêle à bois
-  Maximale Flexibilität bei der Ofen-Positionierung
Installation plus flexible, solution de raccordement multiple
-  RaumLuftUnabhängig - für ein gesundes Raumklima
RLU: produit étanche pour un climat intérieur plus sain

TECHNISCHE PARAMETER
DONNÉES TECHNIQUES

Leistung / Puissance	2,4-8 kW
Wirkungsgrad / Rendement	92 % A+
Raumheizvermögen / Surf. de chauffe	24-180 m ²
H / B / T / H / L / P	1082 / 795 / 417 mm
Gewicht / Poids	142 kg
Brennstoffverbrauch / Stunde Consomm. de combustible / heure	0,48-1,82 kg
Tankinhalt / Capacité du réservoir	32 kg



VARIANTEN / VARIANTES



perl-schwarz, Stein Quarzit
perle noir, pierre quarzit blanc

05 442 08 02 0000

EAN 90 027 42 46 6084



perl-schwarz, Woodstone
perle noir, pierre Woodstone

05 442 08 00 0000

EAN 90 027 42 44 1111

TECHNISCHE ZEICHNUNG / DIMENSIONS

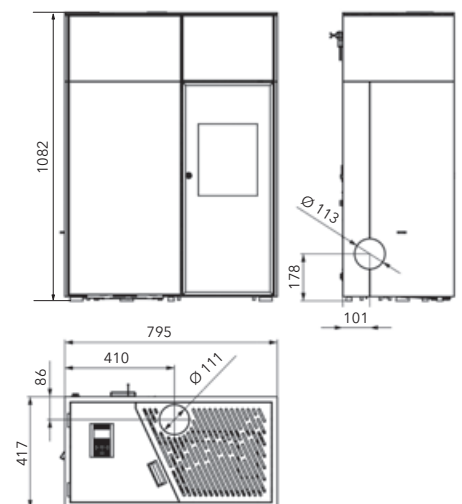

ZUBEHÖR / ACCESSOIRES

Umfangreiches Zubehör für Pelletöfen finden Sie auf der Seite 41. / Vous trouverez un vaste éventail d'accessoires pour les poêles à granulés sur la page 41.





Design schwarz-rot
design noir/rouge, perle noir
05 442 08 06 0000
EAN 90 027 42 47 1316

HIGHLIGHTS / POINTS-FORTS

- Saubere und bequeme Reinigung
Nettoyage simple et facile
- Bis zu 4 Tage Heizen ohne Nachfüllen
Jusqu'à 4 jours d'autonomie
- Optionale Fernsteuerung über Handy App /
Commande facile via l'App sur votre Smartphone
- Vollautomatische Raumtemperatur-Regelung
Régulation de la température ambiante automatique
- Allergikerfreundlich
Adaptés aux personnes allergiques
- Einzigartig: großes wohligwarmes Flammenbild
La plus belle flamme du marché: Effet d'un poêle à bois
- Maximale Flexibilität bei der Ofen-Positionierung
Installation plus flexible, solution de raccordement multiple
- RaumLuftUnabhängig - für ein gesundes Raumklima
RLU: produit étanche pour un climat intérieur plus sain

TECHNISCHE PARAMETER
DONNÉES TECHNIQUES

Leistung / Puissance	2,4-8 kW
Wirkungsgrad / Rendement	90 % A+
Raumheizvermögen / Surf. de chauffe	24-180 m ²
H / B / T / H / L / P	1082 / 795 / 417 mm
Gewicht / Poids	115 kg
Brennstoffverbrauch / Stunde Consomm. de combustible / heure	0,5-1,9 kg
Tankinhalt / Capacité du réservoir	32 kg



Ø 80 mm 5,8 / 201 / 11 Pa

Ø 60 mm

178 mm vorne / à l'avant 800 mm
hinten / à l'arrière 20 mm
seitlich / latéralement 90 mm

VARIANTEN / VARIANTES



Design schwarz-weiß
design noir/blanc, perle noir
05 442 08 05 0000
EAN 90 027 42 47 1255



Motiv „Hirsch“ schwarz-weiß
blanc motif Cerf, perle noir
05 442 08 03 0000
EAN 90 027 42 47 0951



Motiv „Hirsch“ rotbraun-beige
brun motif Cerf, perle noir
05 442 08 04 0000
EAN 90 027 42 47 1248

TECHNISCHE ZEICHNUNG / DIMENSIONS

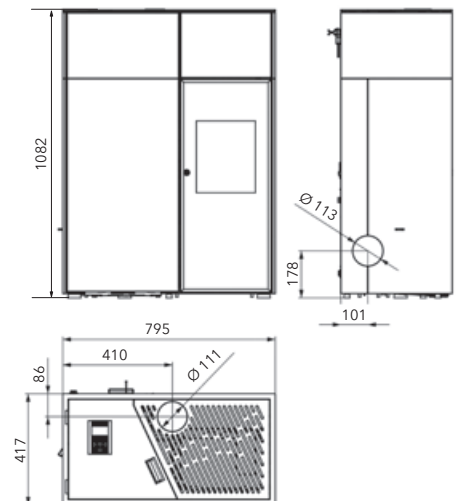

ZUBEHÖR / ACCESSOIRES

Umfangreiches Zubehör für Pelletöfen finden Sie auf der Seite 41. / Vous trouverez un vaste éventail d'accessoires pour les poêles à granulés sur la page 41.





blau
bleu, perle noir

05 451 08 06 0000

EAN 90 027 42 46 9207

HSP 7 DIANA GRANDE + RLU

HIGHLIGHTS / POINTS-FORTS

-  Saubere und bequeme Reinigung
Nettoyage simple et facile
-  Bis zu 2 Tage Heizen ohne Nachfüllen
Jusqu'à 2 jours d'autonomie
-  Serienmäßige Fernsteuerung über Handy App
Commande facile via l'App sur votre Smartphone en série
-  Vollautomatische Raumtemperatur-Regelung
Régulation de la température ambiante automatique
-  Schnelle Wärmeverteilung im Raum
Diffusion rapide de la chaleur
-  Einzigartig: großes wohligwarmes Flammenbild
La plus belle flamme du marché: Effet d'un poêle à bois
-  RaumLuftUnabhängig - für ein gesundes Raumklima
RLU: produit étanche pour un climat intérieur plus sain
-  Allergikerfreundlich
Adaptés aux personnes allergiques

TECHNISCHE PARAMETER DONNÉES TECHNIQUES

Leistung / Puissance	2,4-8 kW
Wirkungsgrad / Rendement	90 % A+
Raumheizvermögen / Surf. de chauffe	24-180 m ²
H / B / T / H / L / P	1173 / 494 / 494 mm
Gewicht / Poids	123 kg
Brennstoffverbrauch / Stunde Consomm. de combustible / heure	0,48-1,82 kg
Tankinhalt / Capacité du réservoir	17 kg



VARIANTEN / VARIANTES



bordeaux
bordeaux, perle noir

05 451 08 07 0000

EAN 90 027 42 46 9191



schwarz glänzend
noir métallise

05 451 08 08 0000

EAN 90 027 42 46 9306



kupferbraun
cuivre, perle noir

05 451 08 09 0000

EAN 90 027 42 46 9429

TECHNISCHE ZEICHNUNG / DIMENSIONS

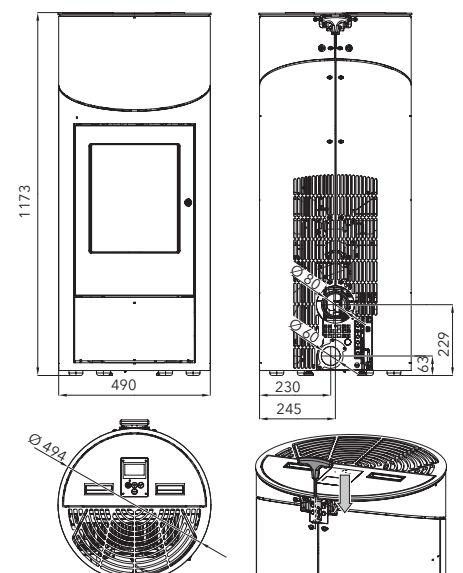

ZUBEHÖR / ACCESSOIRES

Umfangreiches Zubehör für Pelletöfen finden Sie auf der Seite 41. / Vous trouverez un vaste éventail d'accessoires pour les poêles à granulés sur la page 41.





HSP 7 DIANA GRANDE + RLU

HIGHLIGHTS / POINTS-FORTS

-  Saubere und bequeme Reinigung
Nettoyage simple et facile
-  Bis zu 2 Tage Heizen ohne Nachfüllen
Jusqu'à 2 jours d'autonomie
-  Serienmäßige Fernsteuerung über Handy App
Commande facile via l'App sur votre Smartphone en série
-  Vollautomatische Raumtemperatur-Regelung
Régulation de la température ambiante automatique
-  Schnelle Wärmeverteilung im Raum
Diffusion rapide de la chaleur
-  Einzigartig: großes wohligwarmes Flammenbild
La plus belle flamme du marché: Effet d'un poêle à bois
-  RaumLuftUnabhängig - für ein gesundes Raumklima
RLU: produit étanche pour un climat intérieur plus sain
-  Allergikerfreundlich
Adaptés aux personnes allergiques



gussgrau glänzend
gris métallise

05 451 08 10 0000

EAN 90 027 42 46 9436

TECHNISCHE PARAMETER DONNÉES TECHNIQUES

Leistung / Puissance	2,4-8 kW
Wirkungsgrad / Rendement	90 % A+
Raumheizvermögen / Surf. de chauffe	24-180 m ²
H / B / T / H / L / P	1173 / 494 / 494 mm
Gewicht / Poids	123 kg
Brennstoffverbrauch / Stunde Consomm. de combustible / heure	0,48-1,82 kg
Tankinhalt / Capacité du réservoir	17 kg



 Ø 80 mm



5,6 / 197 / 12 Pa

 Ø 60 mm

 230 mm



vorne / à l'avant 800 mm
hinten / à l'arrière 100 mm
seitlich / latéralement 100 mm

VARIANTEN / VARIANTES



weiss, perl-schwarz
blanc, perle noir

05 451 08 02 0000

EAN 90 027 42 46 5797



perl-schwarz
perle noir

05 451 08 01 0000

EAN 90 027 42 46 5469



perl-schwarz, perl-grau
perle gris, perle noir

05 451 08 00 0000

EAN 90 027 42 46 5452

TECHNISCHE ZEICHNUNG / DIMENSIONS

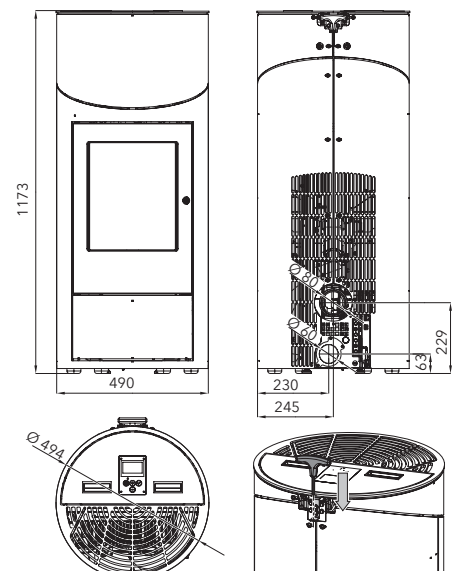



ZUBEHÖR / ACCESSOIRES

Umfangreiches Zubehör für Pelletöfen finden Sie auf der Seite 41. / Vous trouverez un vaste éventail d'accessoires pour les poêles à granulés sur la page 41.



HSP 7 DIANA

HIGHLIGHTS / POINTS-FORTS

-  Serienmäßige Fernsteuerung über Handy App
Commande facile via l'App sur votre Smartphone en série
-  Vollautomatische Raumtemperatur-Regelung
Régulation de la température ambiante automatique
-  Einzigartig: großes wohligwarmes Flammenbild
La plus belle flamme du marché: Effet d'un poêle à bois



perl-schwarz
perle noir

05 450 08 08 0000

EAN 90 027 42 46 6398

TECHNISCHE PARAMETER
DONNÉES TECHNIQUES

Leistung / Puissance	2,4-8 kW
Wirkungsgrad / Rendement	90 % A+
Raumheizvermögen / Surf. de chauffe	24-180 m ²
H / B / T / H / L / P	1053 / 494 / 494 mm
Gewicht / Poids	121 kg
Brennstoffverbrauch / Stunde Consomm. de combustible / heure	0,48-1,82 kg
Tankinhalt / Capacité du réservoir	12 kg



 Ø 80 mm



5,6 / 197 / 12 Pa

 Ø 60 mm

 230 mm



vorne / à l'avant 800 mm
hinten / à l'arrière 100 mm
seitlich / latéralement 100 mm

VARIANTE



perl-grau, perl-schwarz
perle gris, perle noir

05 450 08 07 0000

EAN 90 027 42 46 6381

TECHNISCHE ZEICHNUNG / DIMENSIONS

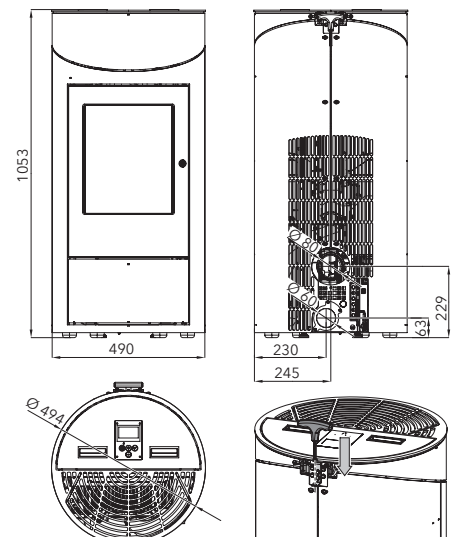

ZUBEHÖR / ACCESSOIRES

Umfangreiches Zubehör für Pelletöfen finden Sie auf der Seite 41. / Vous trouverez un vaste éventail d'accessoires pour les poêles à granulés sur la page 41.





HSP 6 HELENA-C RLU



perl-anthrazit, Keramik metal wet-aged
perle anthracite, céramique métallique wet-aged

05 465 17 02 0000

EAN 90 027 42 47 5451

HIGHLIGHTS / POINTS-FORTS

-  Saubere und bequeme Reinigung
Nettoyage simple et facile
-  Serienmäßige Fernsteuerung über Handy App
Commande facile via l'App sur votre Smartphone en série
-  Deutsche Qualitätskeramik
Céramiques de qualité allemande
-  Bis zu 4 Tage Heizen ohne Nachfüllen
Jusqu'à 4 jours d'autonomie
-  Vollautomatische Raumtemperatur-Regelung
Régulation de la température ambiante automatique
-  Allergikerfreundlich
Adaptés aux personnes allergiques
-  Einzigartig: großes wohligwarmes Flammenbild
La plus belle flamme du marché: Effet d'un poêle à bois
-  RaumLuftUnabhängig - für ein gesundes Raumklima
RLU: produit étanche pour un climat intérieur plus sain

TECHNISCHE PARAMETER
DONNÉES TECHNIQUES

Leistung / Puissance	2,4-8 kW
Wirkungsgrad / Rendement	90 % A+
Raumheizvermögen / Surf. de chauffe	24-180 m ²
H / B / T / H / L / P	1201 / 560 / 513 mm
Gewicht / Poids	163 kg
Brennstoffverbrauch / Stunde Consomm. de combustible / heure	0,48-1,82 kg
Tankinhalt / Capacité du réservoir	32 kg



 Ø 80 mm



5,6 / 206 / 11 Pa

 Ø 60 mm

 215 mm



vorne / à l'avant 800 mm
hinten / à l'arrière 100 mm
seitlich / latéralement 150 mm

VARIANTEN / VARIANTES



perl-anthrazit, Keramik anthrazit metallic
céram. noir structurée, perle anthracite

05 465 17 00 0000

EAN 90 027 42 46 6466



perl-anthrazit, Keramik weiss
céram. blanche lisse, perle anthracite

05 465 17 01 0000

EAN 90 027 42 46 8330

TECHNISCHE ZEICHNUNG / DIMENSIONS

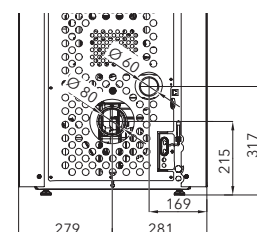
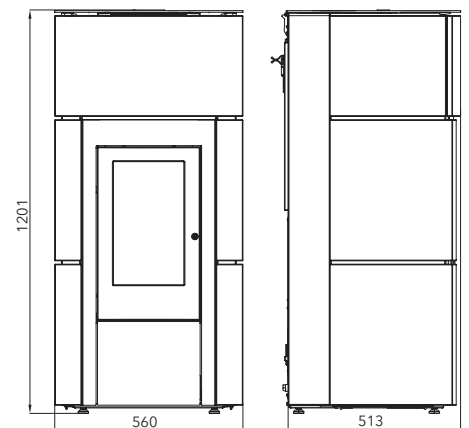

ZUBEHÖR / ACCESSOIRES

Umfangreiches Zubehör für Pelletöfen finden Sie auf der Seite 41. / Vous trouverez un vaste éventail d'accessoires pour les poêles à granulés sur la page 41.







HSP 6 HELENA RLU



perl-anthrazit, schwarz
perle anthracite, noir

05 465 32 61 0000

EAN 90 027 42 46 6473

HIGHLIGHTS / POINTS-FORTS



Saubere und bequeme Reinigung
Nettoyage simple et facile



Bis zu 4 Tage Heizen ohne Nachfüllen
Jusqu'à 4 jours d'autonomie



Serienmäßige Fernsteuerung über Handy App
Commande facile via l'App sur votre Smartphone en série



Vollautomatische Raumtemperatur-Regelung
Régulation de la température ambiante automatique



Allergikerfreundlich
Adaptés aux personnes allergiques



Einzigartig: großes wohligwarmes Flammenbild
La plus belle flamme du marché: Effet d'un poêle à bois



RaumLuftUnabhängig - für ein gesundes Raumklima
RLU: produit étanche pour un climat intérieur plus sain

TECHNISCHE PARAMETER DONNÉES TECHNIQUES

Leistung / Puissance	2,4-8 kW
Wirkungsgrad / Rendement	90 % A+
Raumheizvermögen / Surf. de chauffe	24-180 m ²
H / B / T / H / L / P	1201 / 550 / 500 mm
Gewicht / Poids	120 kg
Brennstoffverbrauch / Stunde Consomm. de combustible / heure	0,48-1,82 kg
Tankinhalt / Capacité du réservoir	32 kg



Ø 80 mm



5,6 / 206 / 11 Pa



Ø 60 mm



215 mm



vorne / à l'avant 800 mm
hinten / à l'arrière 100 mm
seitlich / latéralement 150 mm

VARIANTE



perl-anthrazit, weiss
perle anthracite, blanc

05 465 32 63 0000

EAN 90 027 42 46 6497

TECHNISCHE ZEICHNUNG / DIMENSIONS

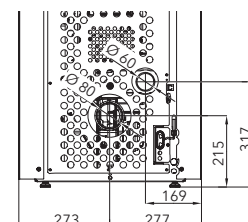
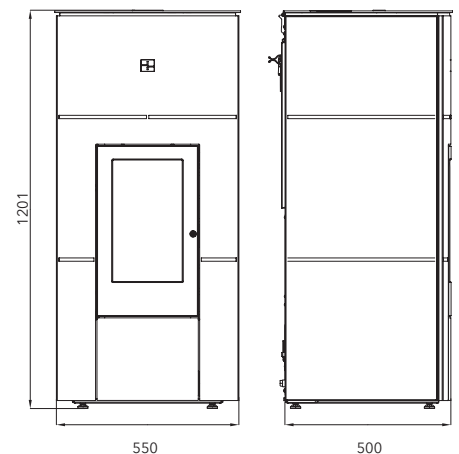

ZUBEHÖR / ACCESSOIRES

Umfangreiches Zubehör für Pelletöfen finden Sie auf der Seite 41. / Vous trouverez un vaste éventail d'accessoires pour les poêles à granulés sur la page 41.







perl-schwarz, perl-grau
perle noir, perle gris

05 539 08 00 0000

EAN 90 027 42 45 6634

HSP 6 PREMIUM GRANDE

HIGHLIGHTS / POINTS-FORTS

- Bis zu 4 Tage Heizen ohne Nachfüllen
Jusqu'à 4 jours d'autonomie
- Optionale Fernsteuerung über Handy App /
Commande facile via l'App sur votre Smartphone
- Vollautomatische Raumtemperatur-Regelung
Régulation de la température ambiante automatique
- Allergikerfreundlich
Adaptés aux personnes allergiques
- Einzigartig: großes wohligwarmes Flammenbild
La plus belle flamme du marché: Effet d'un poêle à bois

TECHNISCHE PARAMETER DONNÉES TECHNIQUES

Leistung / Puissance	2,4-8 kW
Wirkungsgrad / Rendement	90 % A+
Raumheizvermögen / Surf. de chauffe	24-180 m ²
H / B / T / H / L / P	1203 / 500 / 504 mm
Gewicht / Poids	125 kg
Brennstoffverbrauch / Stunde Consomm. de combustible / heure	0,48-1,82 kg
Tankinhalt / Capacité du réservoir	32 kg



Ø 80 mm



5,6 / 206 / 11 Pa

Ø 60 mm

215 mm



vorne / à l'avant 800 mm
hinten / à l'arrière 100 mm
seitlich / latéralement 150 mm

ZUBEHÖR FÜR / ACCESSOIRES POUR HSP 6 PREMIUM GRANDE

DESIGN-SOCKEL / SOCLE DESIGN

schwarz, optional / noir, en option

05 521 0800 1395

EAN 90 027 42 45 8331



DESIGN-SOCKEL / SOCLE DESIGN

Nickel, optional / nickel chrome, en option

05 521 0800 1396

EAN 90 027 42 45 8348

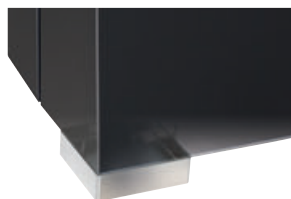

TECHNISCHE ZEICHNUNG / DIMENSIONS

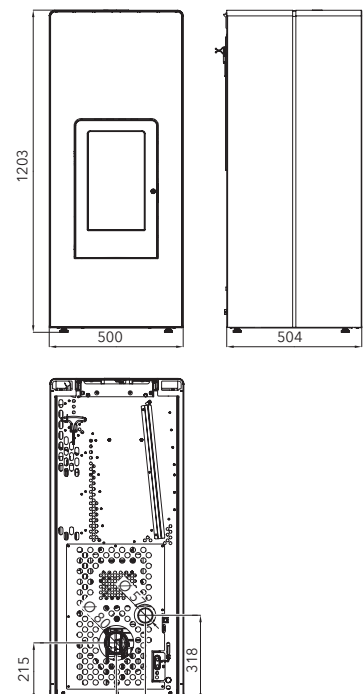

ZUBEHÖR / ACCESSOIRES



Umfangreiches Zubehör für Pelletöfen finden Sie auf der Seite 41. / Vous trouverez un vaste éventail d'accessoires pour les poêles à granulés sur la page 41.





HSP 2 PREMIUM-III

HIGHLIGHTS / POINTS-FORTS

-  Serienmäßige Fernsteuerung über Handy App
Commande facile via l'App sur votre Smartphone en série
-  Vollautomatische Raumtemperatur-Regelung
Régulation de la température ambiante automatique
-  Allergikerfreundlich
Adaptés aux personnes allergiques



perl-anthrazit Tür perl-schwarz
perle anthracite, porte perle noir

05 713 07 02 0000

EAN 90 027 42 46 1607

TECHNISCHE PARAMETER
DONNÉES TECHNIQUES

Leistung / Puissance	2,4-8 kW
Wirkungsgrad / Rendement	90 % A+
Raumheizvermögen / Surf. de chauffe	24-180 m ²
H / B / T / H / L / P	963 / 522 / 524 mm
Gewicht / Poids	95 kg
Brennstoffverbrauch / Stunde Consomm. de combustible / heure	0,48-1,82 kg
Tankinhalt / Capacité du réservoir	17 kg



Ø 80 mm



5,7 / 198 / 11 Pa

Ø 40 mm

270 mm



vorne / à l'avant 800 mm
hinten / à l'arrière 500 mm
seitlich / latéralement 100 mm

TECHNISCHE ZEICHNUNG / DIMENSIONS

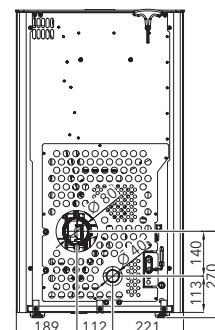
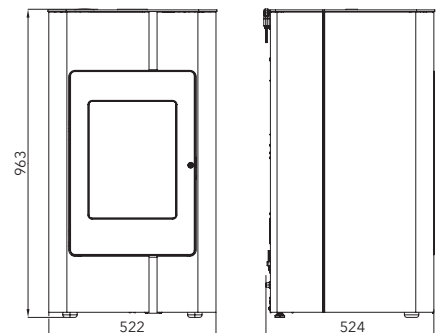

ZUBEHÖR / ACCESSOIRES

Umfangreiches Zubehör für Pelletöfen finden Sie auf der Seite 41. / Vous trouverez un vaste éventail d'accessoires pour les poêles à granulés sur la page 41.





HSP 4.0 Unserer Natur zuliebe.

ARM AN EMISSIONEN.

Das innovative, zweistufige Verbrennungssystem erreicht höchste Umweltstandards der Kategorie A++, auch nach erhöhten Anforderungskriterien ab 2022. In seiner Funktion besticht der HSP 4.0 durch ein automatisiertes sowie energieeffizientes System ohne jegliche Unterbrechung des Heizbetriebs. Hier steuern zukunftsweisende Messmethoden die Luftzufuhr, die sich an den Kaminzug anpasst und minimale Emissionen gewährleistet. Ergänzend sorgt die Dichtheit des Ofens für einen lückenlosen Verbrennungsprozess, bei dem kaum Rückstände entstehen.

VOLLER SICHERHEIT.

Mit dem revolutionären Steuersystem der Verbrennungsluft wird die Luftzufuhr laufend an den Kaminzug angepasst. Ist dieser zu gering, schaltet sich der Ofen selbstständig aus, ebenso bei einer Öffnung, Überfüllung oder Verschmutzung des Brennraumes. Durch das automatische System ist Ihre Sicherheit auf höchster Stufe garantiert. Öfen von HAAS+SOHN - Über 165 Jahre Tradition und kontinuierliche Innovation. Für ein besseres Morgen.

REICH AN KOMFORT.

Das wählbare Warmluftgebläse in Bodennähe sorgt schnell für warme Füße und beginnt zu arbeiten, sobald sich die Heizluft auf eine angenehme Temperatur erwärmt hat. Optional ermöglicht die Double-*Air*-Funktion ein Heizen eines zweiten Raumes.

EINFACHSTE BEDIENUNG.

Die Bedienung erfolgt über ein multifunktionales 3,5" Farb-Touch-Display oder optional auch mit unserer HAAS+SOHN App. Diese lässt Sie den Ofen ortsunabhängig steuern, Softwareupdates kontaktlos durchführen und bietet Ihnen zudem komfortable Features. Die effiziente Verbrennung reduziert die Aschebildung auf das Geringstmögliche und erspart Ihnen dadurch Reinigungsaufwand. Zusätzlich erzeugt die wärmende Wirkung des Feuers die selbe Wohlfühl-Atmosphäre wie bei einem mit Scheitholz beheizten Ofen.



LE HSP 4.0 Pour le bien de la nature.

DE FAIBLES ÉMISSIONS.

Le système de combustion innovant à deux étages satisfait aux normes environnementales les plus élevées de la catégorie A++, même selon les critères d'exigences plus stricts qui entreront en vigueur en 2022. Le fonctionnement du HSP 4.0 impressionne par un système automatisé et énergétiquement efficace sans aucune interruption du chauffage. Des méthodes de mesure de pointe contrôlent l'alimentation en air, qui s'adapte au tirage de la cheminée et garantit ainsi des émissions minimales. De plus, l'étanchéité du poêle assure un processus de combustion sans faille, qui ne gère quasiment pas de résidus.

UNE SÉCURITÉ TOTALE.

Grâce au système révolutionnaire de contrôle de l'air de combustion, l'alimentation en air est continuellement ajustée au tirage de la cheminée. Si cette valeur est trop basse, si la chambre de combustion est ouverte, trop remplie ou sale, le poêle s'éteint de lui-même. Le système automatique garantit votre sécurité au plus haut niveau. Les poêles de HAAS+SOHN - Plus de 165 ans de tradition et d'innovation continue. Pour un meilleur lendemain.

UN CONFORT INÉGALABLE.

La conception avec un ventilateur d'air chaud situé près du sol permet de réchauffer rapidement les pieds et commence à fonctionner dès que l'air de chauffage a atteint une température agréable. En option, la fonction Double-Air permet de chauffer une deuxième pièce.

UNE COMMANDE ULTRA-SIMPLE.

Le poêle fonctionne via un écran tactile couleur multifonctionnel de 3,5" ou, en option, avec notre application HAAS+SOHN. Vous pouvez ainsi commander votre poêle de n'importe quel endroit, effectuer des mises à jour logicielles sans contact et également profiter de fonctionnalités pratiques. La combustion efficace réduit la formation de cendres au minimum et vous épargne un nettoyage fastidieux. De plus, l'effet chauffant du feu crée la même atmosphère de bien-être qu'un poêle fonctionnant avec des bûches.



GUTE ZEIT

mit unseren Öfen

LE FEU AUTRICHIEN

Avec nos poêles

HSP 4.0-F1



HIGHLIGHTS / POINTS-FORTS

-  Schnelle Wärmeverteilung im Raum
Diffusion rapide de la chaleur
-  Ungetrübte Sicht aufs Flammenspiel
Vue dégagée sur les flammes
-  Bis zu 4 Tage Heizen ohne Nachfüllen
Jusqu'à 4 jours d'autonomie
-  Sicherheit
Sécurité
-  Double-Air - Zwei Räume können gleichzeitig beheizt werden /
Double-Air - vous pouvez chauffer deux pièces à la fois
-  Touch-Farb-Display und integriertes W-Lan Modul
Écran tactile couleur et module WLAN intégré
-  Für mehr Flexibilität beim Anschließen
Pour plus de flexibilité lors du raccordement
-  Serienmäßige Fernsteuerung über Handy App
Commande facile via l'App sur votre Smartphone en série

HSP 4.0-F1-03 perl-grau / perle gris

Anschluß hinten Raccord. par l'arrière	05 455 08 07 0000 EAN 90 027 42 47 5727	KV Anschluß hinten KV Raccord. par l'arrière	05 455 08 17 0000 EAN 90 027 42 47 6137	2R Anschluß hinten 2R Raccord. par l'arrière	05 455 08 27 0000 EAN 90 027 42 47 6229
Anschluß oben Raccord. par le dessus	05 455 08 08 0000 EAN 90 027 42 47 5734	KV Anschluß oben KV Raccord. par le dessus	05 455 08 18 0000 EAN 90 027 42 47 6144	2R Anschluß oben 2R Raccord. par le dessus	05 455 08 28 0000 EAN 90 027 42 47 6236
Anschluß oben sortie concentrique Raccord. par le dessus sortie concentrique	05 455 08 09 0000 EAN 90 027 42 47 5741	KV Anschluß oben sortie concentrique KV Raccord. par le dessus sortie concentrique	05 455 08 19 0000 EAN 90 027 42 47 6151	2R Anschluß oben sortie concentrique 2R Raccord. par le dessus sortie concentrique	05 455 08 29 0000 EAN 90 027 42 47 6243

TECHNISCHE PARAMETER
DONNÉES TECHNIQUES

Leistung / Puissance	2,55-8,5 kW
Wirkungsgrad / Rendement	> 90% A++
Raumheizvermögen / Surf. de chauffe	24-189 m ²
H / B / T / H / L / P	1208 / 563 / 578 mm
Gewicht / Poids	204 kg
Brennstoffverbrauch / Stunde Consomm. de combustible / heure	0,48-1,90 kg
Tankinhalt / Capacité du réservoir	32 kg

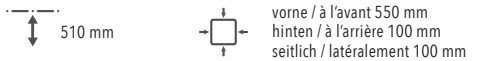
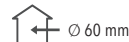

VARIANTEN / VARIANTES



HSP 4.0-F1-06 weiß / blanc

Anschluß hinten Raccord. par l'arrière	05 455 08 04 0000 EAN 90 027 42 47 5680	KV Anschluß hinten KV Raccord. par l'arrière	05 455 08 14 0000 EAN 90 027 42 47 6106	2R Anschluß hinten 2R Raccord. par l'arrière	05 455 08 24 0000 EAN 90 027 42 47 6199
Anschluß oben Raccord. par le dessus	05 455 08 05 0000 EAN 90 027 42 47 5697	KV Anschluß oben KV Raccord. par le dessus	05 455 08 15 0000 EAN 90 027 42 47 6113	2R Anschluß oben 2R Raccord. par le dessus	05 455 08 25 0000 EAN 90 027 42 47 6205
Anschluß oben sortie concentrique Raccord. par le dessus sortie concentrique	05 455 08 06 0000 EAN 90 027 42 47 5710	KV Anschluß oben sortie concentrique KV Raccord. par le dessus sortie concentrique	05 455 08 16 0000 EAN 90 027 42 47 6120	2R Anschluß oben sortie concentrique 2R Raccord. par le dessus sortie concentrique	05 455 08 26 0000 EAN 90 027 42 47 6212

HSP 4.0-F1-02 schwarz-glänzend / noir métallisé

Anschluß hinten Raccord. par l'arrière	05 455 08 01 0000 EAN 90 027 42 47 4850	KV Anschluß hinten KV Raccord. par l'arrière	05 455 08 11 0000 EAN 90 027 42 47 6076	2R Anschluß hinten 2R Raccord. par l'arrière	05 455 08 21 0000 EAN 90 027 42 47 6168
Anschluß oben Raccord. par le dessus	05 455 08 02 0000 EAN 90 027 42 47 4867	KV Anschluß oben KV Raccord. par le dessus	05 455 08 12 0000 EAN 90 027 42 47 6083	2R Anschluß oben 2R Raccord. par le dessus	05 455 08 22 0000 EAN 90 027 42 47 6175
Anschluß oben sortie concentrique Raccord. par le dessus sortie concentrique	05 455 08 03 0000 EAN 90 027 42 47 4874	KV Anschluß oben sortie concentrique KV Raccord. par le dessus sortie concentrique	05 455 08 13 0000 EAN 90 027 42 47 6090	2R Anschluß oben sortie concentrique 2R Raccord. par le dessus sortie concentrique	05 455 08 23 0000 EAN 90 027 42 47 6182

TECHNISCHE ZEICHNUNG / DIMENSIONS

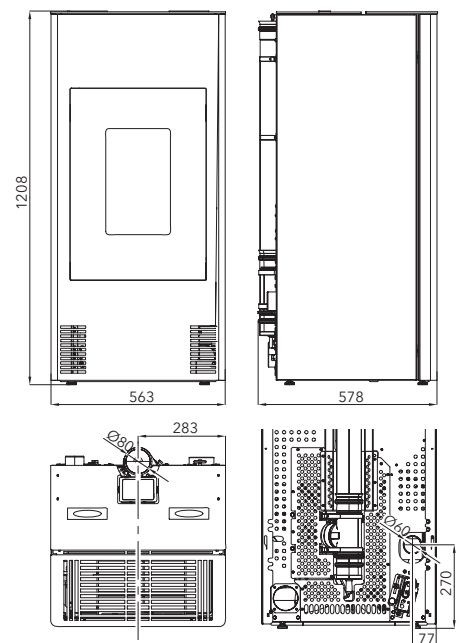



HSP 4.0-F2

TÜR OVAL / PORTE OVALE

HIGHLIGHTS / POINTS-FORTS

-  **Schnelle Wärmeverteilung im Raum**
Diffusion rapide de la chaleur
-  **Ungetrübte Sicht aufs Flammenspiel**
Vue dégagée sur les flammes
-  **Bis zu 4 Tage Heizen ohne Nachfüllen**
Jusqu'à 4 jours d'autonomie
-  **Sicherheit**
Sécurité
-  **Double-Air - Zwei Räume können gleichzeitig beheizt werden /**
Double-Air - vous pouvez chauffer deux pièces à la fois
-  **Touch-Farb-Display und integriertes W-Lan Modul**
Écran tactile couleur et module WLAN intégré
-  **Für mehr Flexibilität beim Anschließen**
Pour plus de flexibilité lors du raccordement
-  **Serienmäßige Fernsteuerung über Handy App**
Commande facile via l'App sur votre Smartphone en série



HSP 4.0-F2-03 Tür Oval perl-grau / Porte ovale perle gris

Anschluß hinten Raccord. par l'arrière	05 456 08 22 0000 EAN 90 027 42 47 5871	KV Anschluß hinten KV Raccord. par l'arrière	05 456 08 49 0000 EAN 90 027 42 47 6649	2R Anschluß hinten 2R Raccord. par l'arrière	05 456 08 77 0000 EAN 90 027 42 47 6915
Anschluß oben Raccord. par le dessus	05 456 08 23 0000 EAN 90 027 42 47 5888	KV Anschluß oben KV Raccord. par le dessus	05 456 08 51 0000 EAN 90 027 42 47 6656	2R Anschluß oben 2R Raccord. par le dessus	05 456 08 78 0000 EAN 90 027 42 47 6922
Anschluß oben sortie concentrique Raccord. par le dessus sortie concentrique	05 456 08 24 0000 EAN 90 027 42 47 5895	KV Anschluß oben sortie concentrique KV Raccord. par le dessus sortie concentrique	05 456 08 52 0000 EAN 90 027 42 47 6663	2R Anschluß oben sortie concentrique 2R Raccord. par le dessus sortie concentrique	05 456 08 79 0000 EAN 90 027 42 47 6939

VARIANTEN / VARIANTES



HSP 4.0-F2-06 Tür Oval weiß / Porte ovale blanc

Anschluß hinten Raccord. par l'arrière	05 456 08 25 0000 EAN 90 027 42 47 5901	KV Anschluß hinten KV Raccord. par l'arrière	05 456 08 53 0000 EAN 90 027 42 47 6670	2R Anschluß hinten 2R Raccord. par l'arrière	05 456 08 80 0000 EAN 90 027 42 47 6946
Anschluß oben Raccord. par le dessus	05 456 08 26 0000 EAN 90 027 42 47 5918	KV Anschluß oben KV Raccord. par le dessus	05 456 08 54 0000 EAN 90 027 42 47 6687	2R Anschluß oben 2R Raccord. par le dessus	05 456 08 81 0000 EAN 90 027 42 47 6953
Anschluß oben sortie concentrique Raccord. par le dessus sortie concentrique	05 456 08 27 0000 EAN 90 027 42 47 5925	KV Anschluß oben sortie concentrique KV Raccord. par le dessus sortie concentrique	05 456 08 55 0000 EAN 90 027 42 47 6694	2R Anschluß oben sortie concentrique 2R Raccord. par le dessus sortie concentrique	05 456 08 82 0000 EAN 90 027 42 47 6960

HSP 4.0-F2-02 Tür Oval schwarz-glänzend / Porte ovale noir métallise

Anschluß hinten Raccord. par l'arrière	05 456 08 19 0000 EAN 90 027 42 47 5840	KV Anschluß hinten KV Raccord. par l'arrière	05 456 08 46 0000 EAN 90 027 42 47 6618	2R Anschluß hinten 2R Raccord. par l'arrière	05 456 08 74 0000 EAN 90 027 42 47 6885
Anschluß oben Raccord. par le dessus	05 456 08 20 0000 EAN 90 027 42 47 5857	KV Anschluß oben KV Raccord. par le dessus	05 456 08 47 0000 EAN 90 027 42 47 6625	2R Anschluß oben 2R Raccord. par le dessus	05 456 08 75 0000 EAN 90 027 42 47 6892
Anschluß oben sortie concentrique Raccord. par le dessus sortie concentrique	05 456 08 21 0000 EAN 90 027 42 47 5864	KV Anschluß oben sortie concentrique KV Raccord. par le dessus sortie concentrique	05 456 08 48 0000 EAN 90 027 42 47 6632	2R Anschluß oben sortie concentrique 2R Raccord. par le dessus sortie concentrique	05 456 08 76 0000 EAN 90 027 42 47 6908

TECHNISCHE PARAMETER DONNÉES TECHNIQUES

Leistung / Puissance	2,55-8,5 kW
Wirkungsgrad / Rendement	> 90 % A++
Raumheizvermögen / Surf. de chauffe	24-189 m ²
H / B / T / H / L / P	1209 / 954 / 433 mm
Gewicht / Poids	232 kg
Brennstoffverbrauch / Stunde Consomm. de combustible / heure	0,48-1,90 kg
Tankinhalt / Capacité du réservoir	32 kg



  Ø 80 mm  5,4 / 132 / 12 Pa

 Ø 60 mm  250 mm

 vorne / à l'avant 600 mm
hinten / à l'arrière 80 / 50 mm
(Anschluß hinten / oben) seitlich 20 mm links / 80 mm rechts
(Raccordement arrière / haut) latéralement 20 mm gauche /
80 mm droite

TECHNISCHE ZEICHNUNG / DIMENSIONS

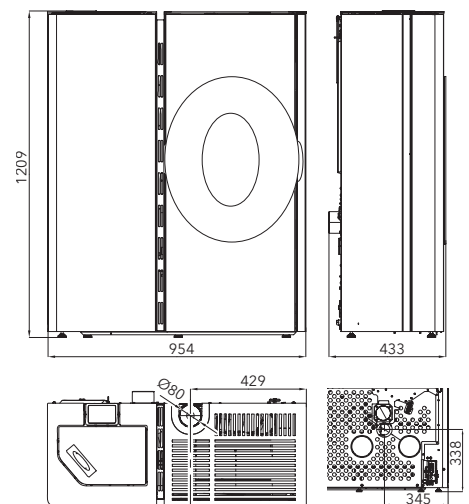



HSP 4.0-F2

TÜR MIT EINGRIFF / PORTE AVEC POIGNÉE EN CUVETTE

HIGHLIGHTS / POINTS-FORTS

-  **Schnelle Wärmeverteilung im Raum**
Diffusion rapide de la chaleur
-  **Ungetrübte Sicht aufs Flammenspiel**
Vue dégagée sur les flammes
-  **Bis zu 4 Tage Heizen ohne Nachfüllen**
Jusqu'à 4 jours d'autonomie
-  **Sicherheit**
Sécurité
-  **Double-Air - Zwei Räume können gleichzeitig beheizt werden /**
Double-Air - vous pouvez chauffer deux pièces à la fois
-  **Touch-Farb-Display und integriertes W-Lan Modul**
Écran tactile couleur et module WLAN intégré
-  **Für mehr Flexibilität beim Anschließen**
Pour plus de flexibilité lors du raccordement
-  **Serienmäßige Fernsteuerung über Handy App**
Commande facile via l'App sur votre Smartphone en série



HSP 4.0-F2-03 Tür mit Eingriff perl-grau / Porte avec poignée en cuvette perle gris

Anschluß hinten Raccord. par l'arrière EAN 90 027 42 47 5536	05 456 08 04 0000	KV Anschluß hinten KV Raccord. par l'arrière EAN 90 027 42 47 6465	05 456 08 31 0000	2R Anschluß hinten 2R Raccord. par l'arrière EAN 90 027 42 47 6731	05 456 08 59 0000
Anschluß oben Raccord. par le dessus EAN 90 027 42 47 5543	05 456 08 05 0000	KV Anschluß oben KV Raccord. par le dessus EAN 90 027 42 47 6472	05 456 08 32 0000	2R Anschluß oben 2R Raccord. par le dessus EAN 90 027 42 47 6748	05 456 08 60 0000
Anschluß oben sortie concentrique Raccord. par le dessus sortie concentrique EAN 90 027 42 47 5550	05 456 08 06 0000	KV Anschluß oben sortie concentrique KV Raccord. par le dessus sortie concentrique EAN 90 027 42 47 6489	05 456 08 33 0000	2R Anschluß oben sortie concentrique 2R Raccord. par le dessus sortie concentrique EAN 90 027 42 47 6755	05 456 08 61 0000

TECHNISCHE PARAMETER
DONNÉES TECHNIQUES

Leistung / Puissance	2,55-8,5 kW
Wirkungsgrad / Rendement	> 90 % A++
Raumheizvermögen / Surf. de chauffe	24-189 m ²
H / B / T / H / L / P	1209 / 954 / 433 mm
Gewicht / Poids	232 kg
Brennstoffverbrauch / Stunde Consomm. de combustible / heure	0,48-1,90 kg
Tankinhalt / Capacité du réservoir	32 kg



  Ø 80 mm  5,4 / 132 / 12 Pa

 Ø 60 mm  250 mm

 vorne / à l'avant 600 mm
hinten / à l'arrière 80 / 50 mm
(Anschluß hinten / oben) seitlich 20 mm links / 80 mm rechts
(Raccordement arrière / haut) latéralement 20 mm gauche /
80 mm droite

VARIANTEN / VARIANTES



HSP 4.0-F2-06 Tür mit Eingriff weiß / Porte avec poignée en cuvette blanc

Anschluß hinten Raccord. par l'arrière EAN 90 027 42 47 5567	05 456 08 07 0000	KV Anschluß hinten KV Raccord. par l'arrière EAN 90 027 42 47 6496	05 456 08 34 0000	2R Anschluß hinten 2R Raccord. par l'arrière EAN 90 027 42 47 6762	05 456 08 62 0000
Anschluß oben Raccord. par le dessus EAN 90 027 42 47 5574	05 456 08 08 0000	KV Anschluß oben KV Raccord. par le dessus EAN 90 027 42 47 6502	05 456 08 35 0000	2R Anschluß oben 2R Raccord. par le dessus EAN 90 027 42 47 6779	05 456 08 63 0000
Anschluß oben sortie concentrique Raccord. par le dessus sortie concentrique EAN 90 027 42 47 5581	05 456 08 09 0000	KV Anschluß oben sortie concentrique KV Raccord. par le dessus sortie concentrique EAN 90 027 42 47 6519	05 456 08 36 0000	2R Anschluß oben sortie concentrique 2R Raccord. par le dessus sortie concentrique EAN 90 027 42 47 6786	05 456 08 64 0000



HSP 4.0-F2-02 Tür mit Eingriff schwarz-glänzend / Porte avec poignée en cuvette noir métallise

Anschluß hinten Raccord. par l'arrière EAN 90 027 42 47 5505	05 456 08 01 0000	KV Anschluß hinten KV Raccord. par l'arrière EAN 90 027 42 47 6434	05 456 08 28 0000	2R Anschluß hinten 2R Raccord. par l'arrière EAN 90 027 42 47 6700	05 456 08 56 0000
Anschluß oben Raccord. par le dessus EAN 90 027 42 47 5512	05 456 08 02 0000	KV Anschluß oben KV Raccord. par le dessus EAN 90 027 42 47 6441	05 456 08 29 0000	2R Anschluß oben 2R Raccord. par le dessus EAN 90 027 42 47 6717	05 456 08 57 0000
Anschluß oben sortie concentrique Raccord. par le dessus sortie concentrique EAN 90 027 42 47 5529	05 456 08 03 0000	KV Anschluß oben sortie concentrique KV Raccord. par le dessus sortie concentrique EAN 90 027 42 47 6458	05 456 08 30 0000	2R Anschluß oben sortie concentrique 2R Raccord. par le dessus sortie concentrique EAN 90 027 42 47 6724	05 456 08 58 0000

TECHNISCHE ZEICHNUNG / DIMENSIONS

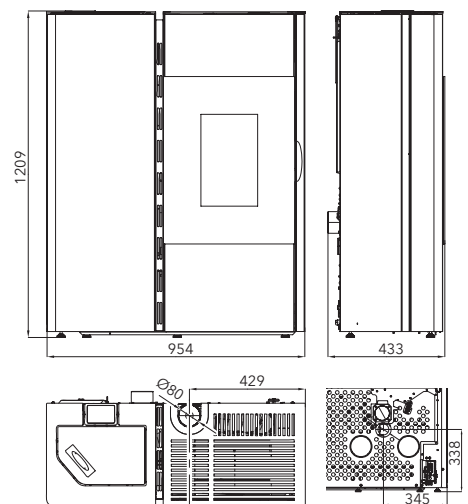

HSP 4.0-F2

TÜR MIT OHRGRIFF / PORTE AVEC POIGNÉE OREILLE

HIGHLIGHTS / POINTS-FORTS

-  **Schnelle Wärmeverteilung im Raum**
Diffusion rapide de la chaleur
-  **Ungetrübte Sicht aufs Flammenspiel**
Vue dégagée sur les flammes
-  **Bis zu 4 Tage Heizen ohne Nachfüllen**
Jusqu'à 4 jours d'autonomie
-  **Sicherheit**
Sécurité
-  **Double-Air - Zwei Räume können gleichzeitig beheizt werden /**
Double-Air - vous pouvez chauffer deux pièces à la fois
-  **Touch-Farb-Display und integriertes W-Lan Modul**
Écran tactile couleur et module WLAN intégré
-  **Für mehr Flexibilität beim Anschließen**
Pour plus de flexibilité lors du raccordement
-  **Serienmäßige Fernsteuerung über Handy App**
Commande facile via l'App sur votre Smartphone en série



HSP 4.0-F2-03 Tür mit Ohrgriff perl-grau / Porte avec poignée oreille perle gris

Anschluß hinten Raccord. par l'arrière EAN 90 027 42 47 5789	05 456 08 13 0000	KV Anschluß hinten KV Raccord. par l'arrière EAN 90 027 42 47 6557	05 456 08 40 0000	2R Anschluß hinten 2R Raccord. par l'arrière EAN 90 027 42 47 6823	05 456 08 68 0000
Anschluß oben Raccord. par le dessus EAN 90 027 42 47 5796	05 456 08 14 0000	KV Anschluß oben KV Raccord. par le dessus EAN 90 027 42 47 6564	05 456 08 41 0000	2R Anschluß oben 2R Raccord. par le dessus EAN 90 027 42 47 6830	05 456 08 69 0000
Anschluß oben sortie concentrique Raccord. par le dessus sortie concentrique EAN 90 027 42 47 5802	05 456 08 15 0000	KV Anschluß oben sortie concentrique KV Raccord. par le dessus sortie concentrique EAN 90 027 42 47 6571	05 456 08 42 0000	2R Anschluß oben sortie concentrique 2R Raccord. par le dessus sortie concentrique EAN 90 027 42 47 6847	05 456 08 70 0000

TECHNISCHE PARAMETER DONNÉES TECHNIQUES

Leistung / Puissance	2,55-8,5 kW
Wirkungsgrad / Rendement	> 90 % A++
Raumheizvermögen / Surf. de chauffe	24-189 m ²
H / B / T / H / L / P	1209 / 999 / 433 mm
Gewicht / Poids	232 kg
Brennstoffverbrauch / Stunde Consomm. de combustible / heure	0,48-1,90 kg
Tankinhalt / Capacité du réservoir	32 kg



  80 mm  5,4 / 132 / 12 Pa

 60 mm  250 mm

 vorne / à l'avant 600 mm
hinten / à l'arrière 80 / 50 mm
(Anschluß hinten / oben) seitlich 20 mm links / 80 mm rechts
(Raccordement arrière / haut) latéralement 20 mm gauche /
80 mm droite

VARIANTEN / VARIANTES



HSP 4.0-F2-06 Tür mit Ohrgriff weiß / Porte avec poignée oreille blanc

Anschluß hinten Raccord. par l'arrière EAN 90 027 42 47 5819	05 456 08 16 0000	KV Anschluß hinten KV Raccord. par l'arrière EAN 90 027 42 47 6588	05 456 08 43 0000	2R Anschluß hinten 2R Raccord. par l'arrière EAN 90 027 42 47 6854	05 456 08 71 0000
Anschluß oben Raccord. par le dessus EAN 90 027 42 47 5826	05 456 08 17 0000	KV Anschluß oben KV Raccord. par le dessus EAN 90 027 42 47 6595	05 456 08 44 0000	2R Anschluß oben 2R Raccord. par le dessus EAN 90 027 42 47 6861	05 456 08 72 0000
Anschluß oben sortie concentrique Raccord. par le dessus sortie concentrique EAN 90 027 42 47 5833	05 456 08 18 0000	KV Anschluß oben sortie concentrique KV Raccord. par le dessus sortie concentrique EAN 90 027 42 47 6601	05 456 08 45 0000	2R Anschluß oben sortie concentrique 2R Raccord. par le dessus sortie concentrique EAN 90 027 42 47 6878	05 456 08 73 0000

HSP 4.0-F2-02 Tür mit Ohrgriff schwarz-glänzend / Porte avec poignée oreille noir métallise

Anschluß hinten Raccord. par l'arrière EAN 90 027 42 47 5758	05 456 08 10 0000	KV Anschluß hinten KV Raccord. par l'arrière EAN 90 027 42 47 6526	05 456 08 37 0000	2R Anschluß hinten 2R Raccord. par l'arrière EAN 90 027 42 47 6793	05 456 08 65 0000
Anschluß oben Raccord. par le dessus EAN 90 027 42 47 5765	05 456 08 11 0000	KV Anschluß oben KV Raccord. par le dessus EAN 90 027 42 47 6533	05 456 08 38 0000	2R Anschluß oben 2R Raccord. par le dessus EAN 90 027 42 47 6809	05 456 08 66 0000
Anschluß oben sortie concentrique Raccord. par le dessus sortie concentrique EAN 90 027 42 47 5772	05 456 08 12 0000	KV Anschluß oben sortie concentrique KV Raccord. par le dessus sortie concentrique EAN 90 027 42 47 6540	05 456 08 39 0000	2R Anschluß oben sortie concentrique 2R Raccord. par le dessus sortie concentrique EAN 90 027 42 47 6816	05 456 08 67 0000

TECHNISCHE ZEICHNUNG / DIMENSIONS

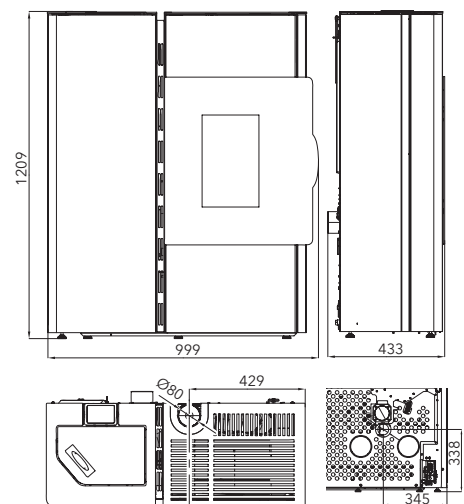

HSP 4.0-F3



HIGHLIGHTS / POINTS-FORTS

- Schnelle Wärmeverteilung im Raum
Diffusion rapide de la chaleur
- Ungetrübte Sicht aufs Flammenspiel
Vue dégagée sur les flammes
- Bis zu 2 Tage Heizen ohne Nachfüllen
Jusqu'à 2 jours d'autonomie
- Sicherheit
Sécurité
- Double-Air - Zwei Räume können gleichzeitig beheizt werden /
Double-Air - vous pouvez chauffer deux pièces à la fois
- Touch-Farb-Display und integriertes W-Lan Modul
Écran tactile couleur et module WLAN intégré
- Für mehr Flexibilität beim Anschließen
Pour plus de flexibilité lors du raccordement
- Serienmäßige Fernsteuerung über Handy App
Commande facile via l'App sur votre Smartphone en série

HSP 4.0-F3-03 perl-grau / perle gris

Anschluß hinten Raccord. par l'arrière	05 459 08 07 0000 EAN 90 027 42 47 5994	KV Anschluß hinten KV Raccord. par l'arrière	05 459 08 17 0000 EAN 90 027 42 47 6311	2R Anschluß hinten 2R Raccord. par l'arrière	05 459 08 27 0000 EAN 90 027 42 47 6403
Anschluß oben Raccord. par le dessus	05 459 08 08 0000 EAN 90 027 42 47 6007	KV Anschluß oben KV Raccord. par le dessus	05 459 08 18 0000 EAN 90 027 42 47 6328	2R Anschluß oben 2R Raccord. par le dessus	05 459 08 28 0000 EAN 90 027 42 47 6410
Anschluß oben sortie concentrique Raccord. par le dessus sortie concentrique	05 459 08 09 0000 EAN 90 027 42 47 6014	KV Anschluß oben sortie concentrique KV Raccord. par le dessus sortie concentrique	05 459 08 19 0000 EAN 90 027 42 47 6335	2R Anschluß oben sortie concentrique 2R Raccord. par le dessus sortie concentrique	05 459 08 29 0000 EAN 90 027 42 47 6427

TECHNISCHE PARAMETER
DONNÉES TECHNIQUES

Leistung / Puissance	2,6-8 kW
Wirkungsgrad / Rendement	> 90 % A+
Raumheizvermögen / Surf. de chauffe	24-189 m ²
H / B / T / H / L / P	1210 / 554 / 540 mm
Gewicht / Poids	175 kg
Brennstoffverbrauch / Stunde Consomm. de combustible / heure	0,48-1,90 kg
Tankinhalt / Capacité du réservoir	17 kg



VARIANTEN / VARIANTES



HSP 4.0-F3-06 weiß / blanc

Anschluß hinten Raccord. par l'arrière	05 459 08 04 0000 EAN 90 027 42 47 5963	KV Anschluß hinten KV Raccord. par l'arrière	05 459 08 14 0000 EAN 90 027 42 47 6281	2R Anschluß hinten 2R Raccord. par l'arrière	05 459 08 24 0000 EAN 90 027 42 47 6373
Anschluß oben Raccord. par le dessus	05 459 08 05 0000 EAN 90 027 42 47 5970	KV Anschluß oben KV Raccord. par le dessus	05 459 08 15 0000 EAN 90 027 42 47 6298	2R Anschluß oben 2R Raccord. par le dessus	05 459 08 25 0000 EAN 90 027 42 47 6380
Anschluß oben sortie concentrique Raccord. par le dessus sortie concentrique	05 459 08 06 0000 EAN 90 027 42 47 5987	KV Anschluß oben sortie concentrique KV Raccord. par le dessus sortie concentrique	05 459 08 16 0000 EAN 90 027 42 47 6304	2R Anschluß oben sortie concentrique 2R Raccord. par le dessus sortie concentrique	05 459 08 26 0000 EAN 90 027 42 47 6397

HSP 4.0-F3-02 schwarz-glänzend / noir métallisé

Anschluß hinten Raccord. par l'arrière	05 459 08 01 0000 EAN 90 027 42 47 5932	KV Anschluß hinten KV Raccord. par l'arrière	05 459 08 11 0000 EAN 90 027 42 47 6250	2R Anschluß hinten 2R Raccord. par l'arrière	05 459 08 21 0000 EAN 90 027 42 47 6342
Anschluß oben Raccord. par le dessus	05 459 08 02 0000 EAN 90 027 42 47 5949	KV Anschluß oben KV Raccord. par le dessus	05 459 08 12 0000 EAN 90 027 42 47 6267	2R Anschluß oben 2R Raccord. par le dessus	05 459 08 22 0000 EAN 90 027 42 47 6359
Anschluß oben sortie concentrique Raccord. par le dessus sortie concentrique	05 459 08 03 0000 EAN 90 027 42 47 5956	KV Anschluß oben sortie concentrique KV Raccord. par le dessus sortie concentrique	05 459 08 13 0000 EAN 90 027 42 47 6274	2R Anschluß oben sortie concentrique 2R Raccord. par le dessus sortie concentrique	05 459 08 23 0000 EAN 90 027 42 47 6366

TECHNISCHE ZEICHNUNG / DIMENSIONS

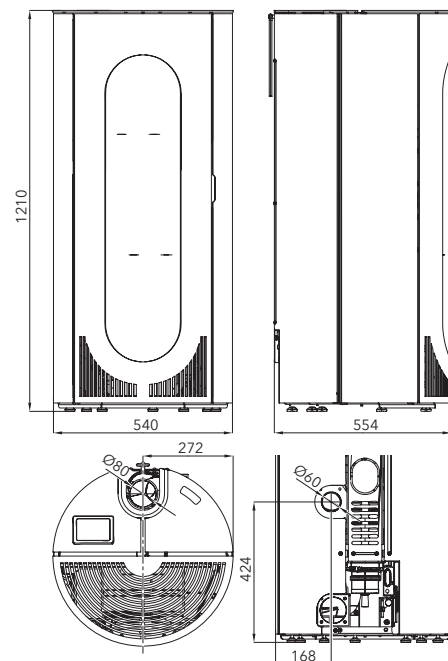





Wasserführende Pelletöfen Poêles à granulés hydro



CLEVER HEIZEN MIT HAAS+SOHN.

Mit dem Pelletofen zentralheizen und die Umwelt schonen. Wasserführende Öfen verbinden das wohlig warme Ambiente und den hohen Bedienkomfort eines Pelletofens mit der Effizienz einer Zentralheizung. Sie nutzen auf intelligente Weise die gesamte Energie, optimieren den Wirkungsgrad eines Zentralheizungssystems und verhindern die Abstrahlungsverluste. So können Sie bequem das wärmende Feuer Ihres Pelletofens genießen, umweltschonend heizen und noch dazu guten Gewissens Heizkosten sparen!

IHR VORTEIL

- + autarkes energiesparendes Heizen
- + direkte Raumbeheizung
- + indirekte Beheizung anderer Räume
- + perfekte Heizalternative in der Übergangszeit
- + das Optimum an Effizienz und Bedienkomfort mit WLAN-Steuerung

CHAUFFEZ INTELLIGEMENT AVEC HAAS+SOHN.

Chauffage central et protection de l'environnement avec un poêle à granulés. Les poêles à circuit d'eau combinent l'ambiance chaleureuse et le grand confort d'utilisation d'un poêle à granulés avec l'efficacité d'un système de chauffage central. Ils utilisent intelligemment toute l'énergie, optimisent l'efficacité d'un système de chauffage central et empêchent les pertes par rayonnement. Vous pouvez donc profiter confortablement du feu de votre poêle à granulés, chauffer de manière écologique et économiser des frais de chauffage en ayant bonne conscience !

VOS AVANTAGES

- + chauffage autonome et économe en énergie
- + chauffage direct de la pièce
- + chauffage indirect d'autres pièces
- + alternative de chauffage parfaite pour l'inter-saison
- + optimal en termes d'efficacité et de confort d'utilisation grâce à la commande WLAN



Die perfekte Ergänzung zur Zentralheizung

Warmwasser-Erzeugung durch Wärmetauscher

Die automatische Einstellung auf verschiedenen Pelletqualitäten garantiert saubere und kosteneffiziente Verbrennung sowie einen sicheren und störungsfreien Betrieb. Darüber hinaus minimiert sich der Reinigungsaufwand.



Einfache saubere Wärmetauscher-Reinigung

sichert die Langlebigkeit ihres Ofens

Einfache und saubere Reinigung des Wärmetauschers anhand eines patentierten Reinigungssystems - für eine lange Lebensdauer Ihres wasserführenden Pelletofens von HAAS+SOHN.



Parfait complément au chauffage central

production d'eau chaude par échangeur de chaleur

L'ajustement automatique aux différentes qualités de granulés garantit une combustion propre et rentable ainsi qu'un fonctionnement sûr et sans problème. De plus, le nettoyage est réduit au minimum.



Le nettoyage simple et propre de l'échangeur de chaleur

assure la longévité de votre poêle

Nettoyage simple et propre de l'échangeur de chaleur grâce à un système de nettoyage breveté - pour une grande longévité de votre poêle à granulés hydro de HAAS+SOHN.



Hydraulik-Modul

Das optionale Modul kann platzsparend in den Ofen eingebaut werden. Es besteht aus:

- + Umlaufpumpe
- + Sicherheitsventil
- + Entlüftung
- + Rücklauf-Anhebung

und regelt den Wasserkreislauf des Ofens. Anschluss wahlweise nach hinten oder nach unten in den Boden.

Module hydraulique

Un module hydraulique compact peut être installé en option. Il se compose de :

- + Pompe de circulation
- + Vanne de sécurité
- + Purgeur automatique
- + Aller / Retour

et régule la circulation de l'eau de chauffage. Raccordement à l'arrière ou vers le bas dans le sol.

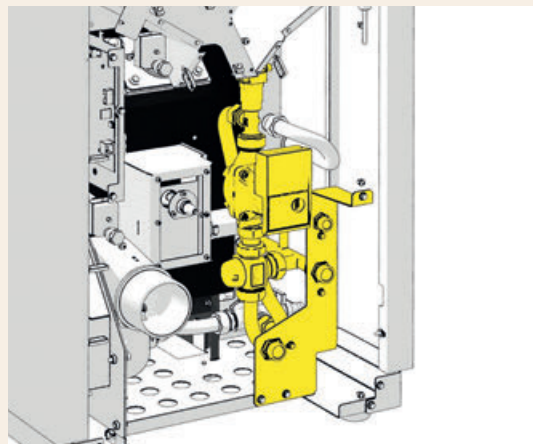



HSP 6 WT RLU



perl-anthrazit, weiss
perle anthracite, blanc

05 537 08 05 0000

EAN 90 027 42 46 2772

HIGHLIGHTS / POINTS-FORTS



Saubere und bequeme Reinigung
Nettoyage simple et facile



Optionale Fernsteuerung über Handy App /
Commande facile via l'App sur votre Smartphone



Die perfekte Ergänzung zur Zentralheizung
Le complément idéal du chauffage centrale



Einfache saubere Wärmetauscher-Reinigung
Nettoyage facile de l'échangeur hydraulique



Vollautomatische Raumtemperatur-Regelung
Régulation de la température ambiante automatique



Allergikerfreundlich
Adaptés aux personnes allergiques



Einzigartig: großes wohligwarmes Flammenbild
La plus belle flamme du marché: Effet d'un poêle à bois



RaumLuftUnabhängig - für ein gesundes Raumklima
RLU: produit étanche pour un climat intérieur plus sain

TECHNISCHE PARAMETER DONNÉES TECHNIQUES

Nennleistung / davon Wasser Puissance nominale / Puis. Eau	10 kW / 7,9 kW	A+
Wirkungsgrad / Rendement	94 %	
Raumheizvermögen / Surf. de chauffe	100-220 m ²	
H / B / T / H / L / P	1200 / 545 / 498 mm	
Gewicht / Poids	176 kg	
Brennstoffverbrauch / Stunde Consomm. de combustible / heure	0,6-2,2 kg	
Tankinhalt / Capacité du réservoir	30 kg	



Ø 80 mm



6,1 / 148 / 12 Pa



Ø 60 mm



224 mm



vorne / à l'avant 800 mm
hinten / à l'arrière 500 mm
seitlich / latéralement 100 mm

VARIANTE



perl-anthrazit, perl-schwarz
perle anthracite, perle noir

05 537 08 04 0000

EAN 90 027 42 46 2765

ZUBEHÖR FÜR / ACCESSOIRES POUR HSP 6 WT RLU



HYDRAULIK-MODUL SET MODULE HYDRAULIQUE EN OPTION

für HSP 6 WT - platzsparender Einbau im Ofen
pour HSP 6 WT - montage peu encombrant dans
le poêle

05 538 08 11 4000

EAN 90 027 42 45 7884

TECHNISCHE ZEICHNUNG / DIMENSIONS

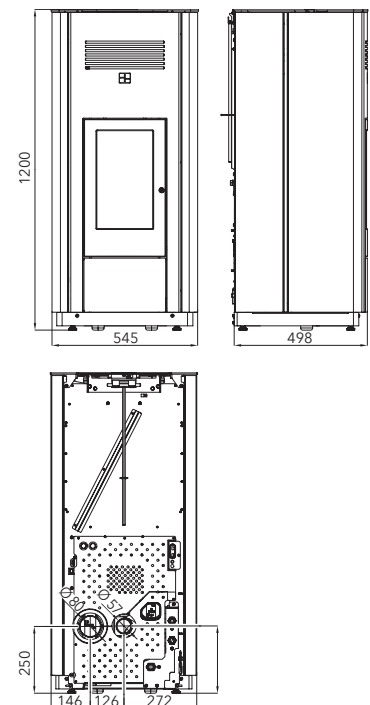

ZUBEHÖR / ACCESSOIRES

Umfangreiches Zubehör für Pelletöfen finden Sie auf der Seite 41. / Vous trouverez un vaste éventail d'accessoires pour les poêles à pellets sur la page 41.



ZUBEHÖR PELLETÖFEN ACCESSOIRES POÊLES À GRANULÉS



Artikel Article	WLAN-MODUL MODULE WIFI
Farbe / Ausführung Couleur / Version	für Fernsteuerung per App commande à distance sécurisée
Art.-Nr. / N° d'art.	05 320 07 10 0000
EAN	90 027 42 44 3689



Artikel Article	WOHNRAUM-TEMPERATURFÜHLER AMBIENTE AVEC CÂBLE
Länge / Longueur	8 m
Art.-Nr. / N° d'art.	05 320 07 01 0000
EAN	90 027 42 39 0815

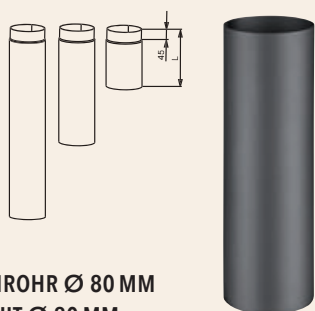

Artikel Article	RAUCHROHR Ø 80 MM CONDUIT Ø 80 MM
Farbe / Ausführung Couleur / Version	perl-anthrazit perle anthracite
Länge / Longueur	250 mm
Art.-Nr. / N° d'art.	11 020 82 51 0000
EAN	90 027 42 43 5189
Länge / Longueur	500 mm
Art.-Nr. / N° d'art.	11 020 85 01 0000
EAN	90 027 42 43 5196
Länge / Longueur	1000 mm
Art.-Nr. / N° d'art.	11 020 89 91 0000
EAN	90 027 42 43 5202

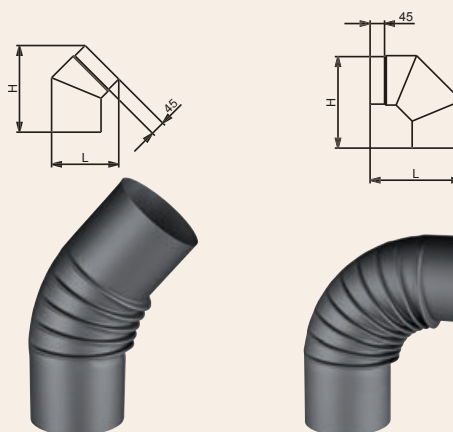

Artikel Article	KNIE Ø 80 MM, 45° COUDE Ø 80 MM, 45°	KNIE Ø 80 MM, 90° COUDE Ø 80 MM, 90°
Farbe / Ausführung Couleur / Version	perl-anthrazit perle anthracite	perl-anthrazit perle anthracite
Länge / Höhe / Longueur / Hauteur	140 / 205 mm	190 / 190 mm
Art.-Nr. / N° d'art.	11 040 84 51 0000	11 040 89 01 0000
EAN	90 027 42 43 5219	90 027 42 43 5226



Artikel Article	RAUCHROHR-ERWEITERUNG ADAPTEUR DE CONDUIT
Farbe / Ausführung Couleur / Version	perl-anthrazit perle anthracite
Durchmesser / Diamètre	80 auf / sur 100 mm
Art.-Nr. / N° d'art.	11 061 00 80 0000
EAN	90 027 42 42 3995

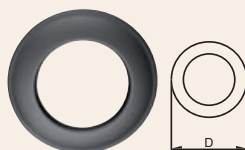

Artikel Article	ROSETTE ROSACE
Farbe / Ausführung Couleur / Version	perl-anthrazit perle anthracite
Durchmesser / Diamètre	80 / 130 mm
Art.-Nr. / N° d'art.	11 040 89 51 0000
EAN	90 027 42 43 5233



Artikel Article	WANDFUTTER EINFACH CHEMISAGE MURAL SIMPLE
Farbe / Ausführung Couleur / Version	verzinkt galvanisé
Durchmesser / Diamètre	80 mm
Art.-Nr. / N° d'art.	11 050 80 01 0000
EAN	90 027 42 43 5240

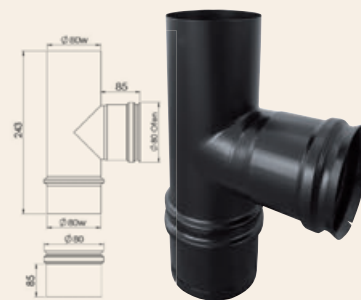

Artikel Article	PELLET KAPSELKNIE T-FORM TÉ TAMPON, Ø 80 MM
Farbe / Ausführung Couleur / Version	pulverbeschichtet schwarz, Anschluss oben weiblich (ID 80 mm) Laqué poudre noir, Raccord haut femelle (int: 80 mm)
Art.-Nr. / N° d'art.	11 040 80 02 0000
EAN	90 027 42 47 7011

Die Wandstärke aller Rauchrohre für Pelletöfen beträgt 0,6 mm.
L'épaisseur de nos tuyaux de raccordement pour les poêles à granulés est de 0,6 mm.

Informationen zu den Glasunterlegplatten finden Sie auf Seite 96.
Vous trouverez les informations sur les plaques de sol en verre à la page 96.



KAMINÖFEN VON HAAS+SOHN

Behagliche Wärme - effizient und umweltbewusst.

Wer einmal die wohlige Wärme eines Kaminofens erlebt hat, wird darauf mit Sicherheit nicht mehr verzichten wollen. Ein lebendiges Spiel der Flammen, angenehme Strahlungswärme, unverwechselbare Optik: Das bringt Behaglichkeit in jedes Zuhause. Gemütlichkeit trifft bei den Kaminöfen von HAAS+SOHN auf hohe Effizienz und handfeste ökologische Vorteile. Ausgeklügelte Technologien sorgen für beeindruckende Wirkungsgrade von 80 Prozent und mehr. Das ermöglicht ein sparsames und umweltbewusstes Heizen. Mit der Nutzung nachwachsender Ressourcen fördern Sie aktiv den Umwelt- und Klimaschutz. Dank der Vielfalt an attraktiven Designs und Formen finden Sie bei uns den Kaminofen, der perfekt in Ihr Zuhause passt. Lassen Sie sich inspirieren!

POÊLES À BOIS DE HAAS+SOHN

Une chaleur confortable - efficace et respectueuse de l'environnement.

Quiconque a déjà fait l'expérience de la chaleur agréable d'un poêle à bois ne voudra certainement plus s'en passer. Un jeu de flammes vivant, une chaleur rayonnante agréable, une esthétique inimitable : pour un confort total dans chaque foyer. Les poêles à bois de HAAS+SOHN associent convivialité à rendement élevé et avantages écologiques tangibles. Des technologies sophistiquées assurent des rendements impressionnants de 80 % et plus. Pour un chauffage économique et respectueux de l'environnement. En utilisant des ressources renouvelables, vous participez activement à la protection de l'environnement et du climat. Grâce à la variété de designs et de formes attrayants, vous trouverez le poêle qui s'intègre parfaitement dans votre maison. Laissez-nous vous inspirer !



Kaminöfen

- sparsam und behaglich

Les poêles à bois

- économiques et confortables



* AT Patent Nr. 507930
* Brevet AT n° 507930

DIE EASY-SERIE!

„Easy Control“ ist das patentierte Bedienkonzept* für die Luftsteuerung, welche bei den Kaminöfen der neuen Generation zum Einsatz kommt. Sie profitieren von einer komfortablen, einfachen und sicheren Bedienung in einer ergonomisch angenehmen Position. Mit nur einem Hebel werden alle drei Luftführungen - Primär-, Sekundär- und Düsenluft optimal und sicher gesteuert.

IHR VORTEIL

- + einfache und sichere Bedienung
- + wenig Ruß durch neue Verbrennungstechnologien
- + wenig Reinigungsaufwand
- + weniger Feinstaubbelastung
- + maximale Heizkostensparnis
- + erhöhter Wirkungsgrad - mehr Wärme mit weniger Holz
- + freie Sicht auf das Feuer durch permanente Scheibenluftspülung

LA SÉRIE EASY !

« Easy Control » est le concept de commande breveté* pour le système de commande de l'air utilisé dans la nouvelle génération de poêles à bois. Vous apprécierez la commande confortable, simple et sûre dans une position ergonomique et agréable. Avec un seul levier, les trois conduits d'air - air primaire, air secondaire et air des buses - sont contrôlés de manière optimale et sûre.

VOS AVANTAGES

- + une commande simple et sûre
- + peu de suie grâce aux nouvelles technologies de combustion
- + nettoyage réduit
- + moins de pollution par les poussières fines
- + économies maximales sur les frais de chauffage
- + meilleur rendement - plus de chaleur avec moins de bois
- + vue dégagée sur les flammes grâce à un rinçage à l'air permanent de la vitre

DAS ERGEBNIS INNOVATIVER TECHNOLOGIE - KAMINOFEN LE RÉSULTAT D'UNE TECHNOLOGIE INNOVANTE - LE POÊLE À BOIS



Für ein gesünderes, besseres Raumklima

kann Ihr Ofen wahlweise an eine externe Zuluft angeschlossen werden

Durch die vorwiegende Nutzung der Außenluft für die Verbrennung, bleibt die wertvolle Wohnraumluft unange- tastet und da wo sie sein soll. Sie sparen Heizkosten, genie- ßen einen sicheren und störungsfreien Betrieb, sowie die Vorteile einer sauberen Verbrennung.



Zu Ihrer Sicherheit

mit automatischer Türverriegelung

Die Tür wird gedämpft geschlossen und verriegelt - ele- gant und zuverlässig.



Automatischer Heizbetrieb

bequem, effizient und sauber

Bei gleichbleibend hohem Wirkungsgrad und ohne Strom- anschluss sparen Sie Heizkosten und Zeit durch

- + wenig Reinigungsaufwand
- + weniger Feinstaubbelastung
- + maximale Heizkostensparnis



Luftsteuerung mit nur einem Griff

unsere Easy Control

Mit nur einem Hebel werden alle drei Luftführungen - Pri- mär-, Sekundär- und Düsenluft - ergonomisch komfortabel gesteuert. Sie profitieren von einer sauberen, Heizkosten- sparenden Verbrennung.



Pour un meilleur climat intérieur et plus sain

Votre poêle est raccordable à l'air extérieur

En raison de l'utilisation prédominante de l'air extérieur pour la combustion, l'air de la salle de séjour reste préservé et là où il devrait être. Vous économisez des frais de chauf- fage, bénéficiez d'un fonctionnement sûr et sans problème, ainsi que des avantages d'une combustion propre.



Pour votre sécurité

avec une fermeture automatique de la porte

La porte est fermée et verrouillée par un mécanisme de fermeture en douceur, élégant et fiable.



Régulation d'air automatique

pour une utilisation simple, confortable et efficace

Avec un rendement élevé et constant sans branchement électrique, vous économisez du temps et des frais de chauffage grâce à

- + un nettoyage réduit
- + moins de pollution par les poussières fines
- + économies maximales sur les frais de chauffage



Commande simple et pratique avec un seul levier

notre Easy Control

Avec un seul levier, les trois conduits d'air - air primaire, air secondaire et air des buses - sont contrôlés de manière optimale et sûre. Vous bénéficiez d'une combustion propre et économisez des frais de chauffage.



RLU **RaumLuftUnabhängig - für ein gesundes Raumklima**

und für eine kontrollierte Wohnraumlüftung

für ein gesundes Raumklima - zertifiziert nach Norm RLU-Geräte (DIN 18897-zertifiziert) eignen sich perfekt für Niedrigenergie- und Passivhäuser sowie thermisch sanierte Gebäude, da die Verbrennungsluft durch die zusätzliche Dichte nur von außen zugeführt wird. Somit ist eine kontrollierte Wohnraumlüftung ohne Raumluftwächter möglich. Die jeweiligen Ländervorschriften sind zu beachten.

RLU **RLU: produit étanche pour un climat intérieur plus sain**

L'air de combustion est alimenté uniquement à partir de l'extérieur, parfait pour les maisons BBC (RT2012)

pour un climat intérieur sain - les appareils certifiés selon la norme RLU (certifiés DIN 18897) sont parfaits pour les maisons basse énergie et passives ainsi que pour les bâtiments rénovés thermiquement, car l'air de combustion est uniquement fourni de l'extérieur en raison de l'étanchéité supplémentaire. Une ventilation contrôlée de l'espace habitable est ainsi possible sans moniteur d'air ambiant. Les réglementations des pays respectifs doivent être respectées.

[222] **Bis zu 5-fach längere Wärmeabgabe**

IHR VORTEIL

- + spart Energie und Heizkosten
- + sehr lange Wärmeabstrahlung
- + leichte Montage
- + jederzeit nachrüstbar

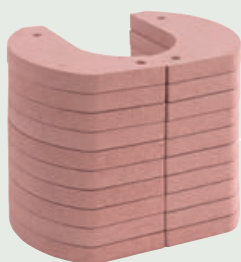

[222] **5 fois plus de restitution de chaleur**

VOS AVANTAGES

- + permet d'économiser de l'énergie et des frais de chauffage
- + chaleur rayonnante longue durée
- + montage facile
- + peut être équipé à tout moment



Wärmespeicherstein - bis zu 3-fach längere Wärmeabgabe

Mit bis zu 10 Stunden Wärmeabstrahlung genießen Sie mehr Komfort und sparen gleichzeitig Zeit, Geld und Heizmaterial.

Pierre d'accumulation de chaleur - jusqu'à 3 fois plus de restitution de chaleur

Avec jusqu'à 10 heures de chaleur rayonnante, vous bénéficierez de plus de confort tout en économisant du temps, de l'argent et du combustible.

Wärmespeicherblock - bis zu 5-fach längere Wärmeabgabe

Aus Magnesitstein (Dichte 4): Der Speicherblock von HAAS+SOHN hat die doppelte Speicherfähigkeit von Speckstein!

Bloc d'accumulation de chaleur - jusqu'à 5 fois plus de restitution de chaleur

En pierre de magnésite (densité 4) : le bloc d'accumulation de HAAS+SOHN a une capacité de stockage deux fois supérieure à celle de la pierre Ollaire !

Wärmespeicherstein - bis zu 3-fach längere
Pierre d'accumulation de chaleur - jusqu'à 3 fois plus longtemps

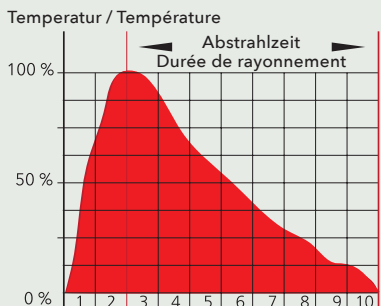

Abstrahlzeit nach dreimaligem Füllen von je 2 kg Holz
Temps de rayonnement après trois charges de 2 kg de bois resp.

Wärmespeicherblock - bis zu 5-fach längere
Bloc d'accumulation de chaleur - jusqu'à 5 fois plus de restitution de chaleur

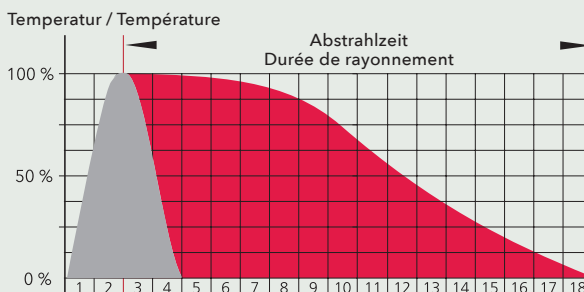

- Herkömmliche Kaminöfen / Poêles à bois conventionnels
- HAAS+SOHN Wärmespeicher-Block / Bloc d'accumulation de chaleur HAAS+SOHN



GUTE ZEIT
mit unseren Öfen

LE FEU AUTRICHIEN
Avec nos poêles

KAMINÖFEN / POÊLES À BOIS 2021-22

NEU
NOUVEAU



NEWHAM EASY
Seite / Page 48

NEU
NOUVEAU



BREGENZ
Seite / Page 50

NEU
NOUVEAU



MAYFAIR
Seite / Page 52



UPPSALA-III EASY
Seite / Page 54



UPPSALA-III EASY
Seite / Page 56



LONDON SERIES
Seite / Page 58



PYRUS EASY
Seite / Page 60



CALMA EASY
Seite / Page 62



WELS RLU
Seite / Page 64



WELS RLU GRANDE
Seite / Page 65



HALLSTATT
Seite / Page 68



i-2100
Seite / Page 72



AQUA RIVA-II EASY
Seite / Page 77



AQUA TRENTO-II EASY
Seite / Page 80



NEWHAM EASY

- + Backfachtemperatur bis zu 250°
- + Température du compartiment four jusqu'à 250°



mit Backfach, perl-anthrazit, Keramik metallic
avec compartiment four, perle anthracite,
céramique métallique

04 347 15 31 0000

EAN 90 027 42 47 5345

HIGHLIGHTS / POINTS-FORTS

- Luftsteuerung mit nur einem Griff
Commande simple et pratique avec un seul levier
- Für ein gesünderes, besseres Raumklima
Pour un meilleur climat intérieur et plus sain
- Deutsche Qualitätskeramik
Céramiques de qualité allemande
- Saubere und bequeme Reinigung
Nettoyage simple et facile

TECHNISCHE PARAMETER
DONNÉES TECHNIQUES

Nennleistung / Puissance nominale	8 kW
Wirkungsgrad / Rendement	80 % A+
Raumheizvermögen / Surf. de chauffe	80-180 m ²
H / B / T / H / L / P	1296 / 780 / 453 mm
Gewicht / Poids	227 kg
Brennstoffverbrauch / Stunde Consomm. de combustible / heure	max. 2,08 kg

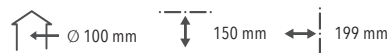

TECHNISCHE ZEICHNUNG / DIMENSIONS

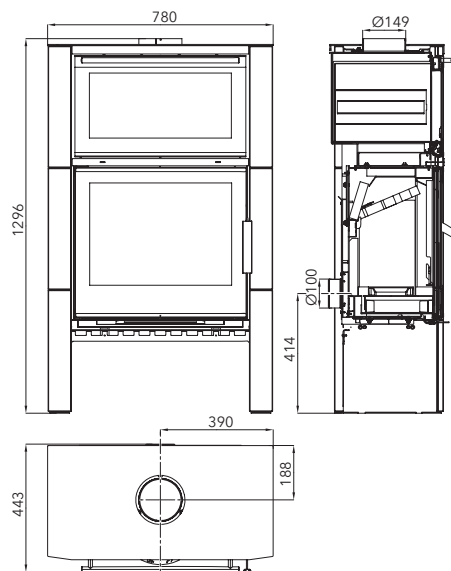

ZUBEHÖR / ACCESSOIRES

Umfangreiches Zubehör für Kaminöfen finden Sie auf den Seiten 82-83. / Vous trouverez un vaste éventail d'accessoires pour les poêles à bois sur les pages 82-83.





Erster Kaminofen von HAAS+SOHN
mit **Backfach** - genau richtig für Ihre
GUTE ZEIT mit Familie und Freunde.

Premier poêle à bois
de HAAS+SOHN
avec **compartiment four**
- la taille idéale pour votre
prochaine pizza familiale.

HAAS
+
SOHN

Wärmedesign Salzburg

BREGENZ
DEKOR UND STANDARD
MOTIF ET NORME



Highlight beim Bregenz Dekor:
Das doppelwandige Spezialglas seitlich reduziert den Mindestabstand zu brennbaren Teilen auf 400 mm!





Point fort du Bregenz :
Le verre spécial à double paroi latéral réduit la distance minimale aux éléments inflammables à 400 mm !

Bregenz Dekor rotbraun, perl-schwarz
Bregenz motif brun-rouge, perle noir

04 330 15 00 0000

EAN 90 027 42 47 0463

HIGHLIGHTS / POINTS-FORTS

-  **Luftsteuerung mit nur einem Griff**
Commande simple et pratique avec un seul levier
-  **Ungetrübte Sicht aufs Flammenspiel**
Vue dégagée sur les flammes
-  **Immer beste Sicht aufs Feuer**
Toujours une belle vision du feu
-  **RaumLuftUnabhängig - für ein gesundes Raumklima***
Ländervorschriften beachten
RLU: produit étanche pour un climat intérieur plus sain
* Respecter la réglementation du pays

TECHNISCHE PARAMETER
DONNÉES TECHNIQUES

Nennleistung / Puissance nominale	6 kW
Wirkungsgrad / Rendement	81,2% A+
Raumheizvermögen / Surf. de chauffe	60-130 m ²
H / B / T / H / L / P	1400 / 521 / 597 mm
Gewicht / Poids	160 kg
Brennstoffverbrauch / Stunde Consomm. de combustible / heure	max. 1,8 kg

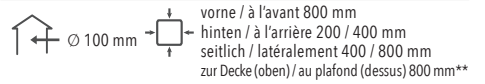

** Zusätzlich ist ein Anschluss von unten möglich
** En outre, un raccordement par le bas est possible
** Bregenz Standard

VARIANTE



Bregenz Standard perl grau, schwarz
Bregenz perle gris, noir standard

04 330 15 01 0000

EAN 90 027 42 47 0326

TECHNISCHE ZEICHNUNG / DIMENSIONS

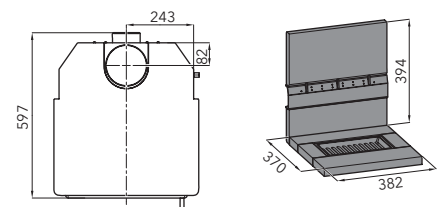
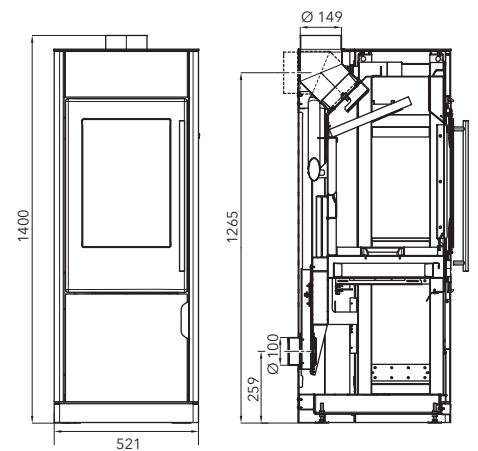

ZUBEHÖR / ACCESSOIRES





Umfangreiches Zubehör für Kaminöfen finden Sie auf den Seiten 82-83. / Vous trouverez un vaste éventail d'accessoires pour les poêles à bois sur les pages 82-83.





MAYFAIR

HIGHLIGHTS / POINTS-FORTS

-  Luftsteuerung mit nur einem Griff
Commande simple et pratique avec un seul levier
-  Für ein gesünderes, besseres Raumklima
Pour un meilleur climat intérieur et plus sain
-  Deutsche Qualitätskeramik
Céramiques de qualité allemande
-  Ungetrübte Sicht aufs Flammenspiel
Vue dégagée sur les flammes
-  Saubere und bequeme Reinigung
Nettoyage simple et facile



perl-schwarz, metallic
perle noir, métallisé

04 347 17 05 0000

EAN 90 027 42 47 5130

TECHNISCHE PARAMETER
DONNÉES TECHNIQUES

Nennleistung / Puissance nominale	8 kW
Wirkungsgrad / Rendement	80 % A+
Raumheizvermögen / Surf. de chauffe	80-180 m ²
H / B / T / H / L / P	872 / 777 / 452 mm
Gewicht / Poids	155 kg
Brennstoffverbrauch / Stunde Consomm. de combustible / heure	max. 2,08 kg

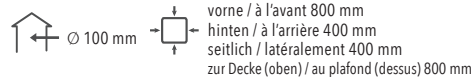

VARIANTE



perl-schwarz, metall wet-aged
perle noir, métallique wet-aged

04 347 17 06 0000

EAN 90 027 42 47 5239

TECHNISCHE ZEICHNUNG / DIMENSIONS

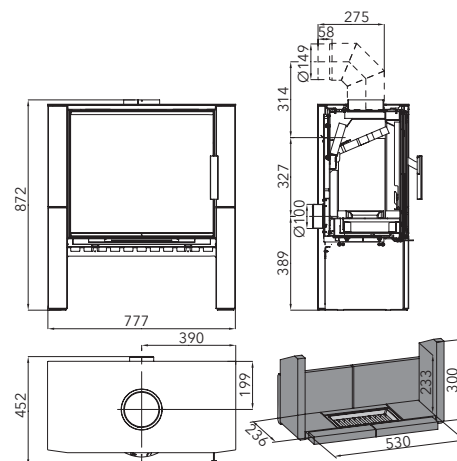

ZUBEHÖR / ACCESSOIRES

Umfangreiches Zubehör für Kaminöfen finden Sie auf den Seiten 82-83. / Vous trouverez un vaste éventail d'accessoires pour les poêles à bois sur les pages 82-83.







Deutsche
Qualitätskeramik
Céramiques de qualité
allemande

perl anthrazit, Keramik weiß Holzfach mit Türe
perle anthracite, céramique blanche, bûcher avec porte

H / B / T / H / L / P 1175 / 585 / 585 mm

Gewicht / Poids 186 kg

04 209 17 11 0000

EAN 90 027 42 46 5247

HIGHLIGHTS / POINTS-FORTS

- Luftsteuerung mit nur einem Griff
Commande simple et pratique avec un seul levier
- Für ein gesünderes, besseres Raumklima
Pour un meilleur climat intérieur et plus sain
- Ungetrübte Sicht aufs Flammenspiel
Vue dégagée sur les flammes
- Handschuhfreies Öffnen und Schließen
Ouverture de porte à mains nues

TECHNISCHE PARAMETER
DONNÉES TECHNIQUES

Nennleistung / Puissance nominale	6 kW
Wirkungsgrad / Rendement	80 % A+
Raumheizvermögen / Surf. de chauffe	60-130 m ²
Brennstoffverbrauch / Stunde Consomm. de combustible / heure	max. 1,65 kg

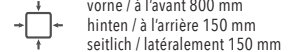

VARIANTE



Bis zu 3-fach
längere Wärmeabgabe
3 fois plus de restitution
de chaleur

perl-schwarz, Stein Speckstein, mit Holzfach
perle noir, pierre Ollaire, avec bûcher ouvert

H / B / T / H / L / P 1160 / 632 / 579 mm

Gewicht / Poids 278 kg

04 209 17 10 0000

EAN 90 027 42 46 2888

TECHNISCHE ZEICHNUNG / DIMENSIONS

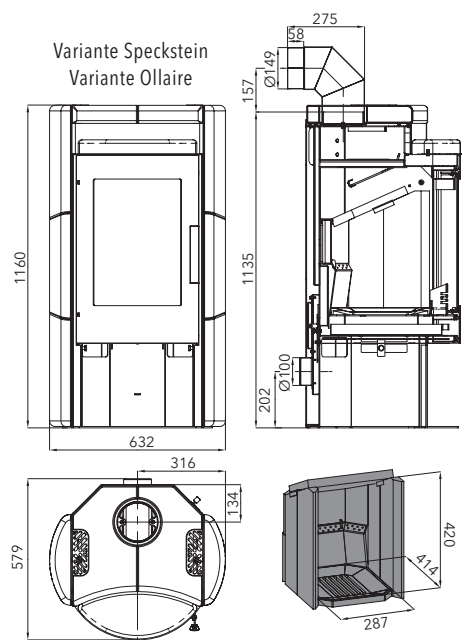

ZUBEHÖR / ACCESSOIRES

Umfangreiches Zubehör für Kaminöfen finden Sie auf den Seiten 82-83. / Vous trouverez un vaste éventail d'accessoires pour les poêles à bois sur les pages 82-83.





UPPSALA-III EASY



perl-anthrazit, Blende schwarz-glänzend
perle anthracite, noir
Gewicht / Poids 148 kg
04 209 15 11 0000
EAN 90 027 42 44 1258

HIGHLIGHTS / POINTS-FORTS

-  Luftsteuerung mit nur einem Griff
Commande simple et pratique avec un seul levier
-  Für ein gesünderes, besseres Raumklima
Pour un meilleur climat intérieur et plus sain
-  Bis zu 5-fach längere Wärmeabgabe
Zubehör für UPPSALA-III EASY
Jusqu'à 5 fois plus de restitution de chaleur
Accessoires pour UPPSALA-III EASY
-  Ungetrübte Sicht aufs Flammenspiel
Vue dégagée sur les flammes
-  Handschuhfreies Öffnen und Schließen
Ouverture de porte à mains nues

TECHNISCHE PARAMETER
DONNÉES TECHNIQUES

Nennleistung / Puissance nominale	6 kW
Wirkungsgrad / Rendement	80 % A+
Raumheizvermögen / Surf. de chauffe	60-130 m ²
H / B / T / H / L / P	1160 / 579 / 579 mm
Brennstoffverbrauch / Stunde Consomm. de combustible / heure	max. 1,65

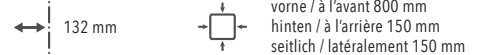
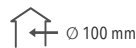

VARIANTE



perl-anthrazit, Blende weiss
perle anthracite, blanc
Gewicht / Poids 148 kg
04 209 15 12 0000
EAN 90 027 42 46 6428

ZUBEHÖR FÜR UPPSALA-III EASY
ACCESSOIRES POUR UPPSALA-III EASY



**WÄRMESPEICHERBLOCK
ACCUMULATEUR DE CHALEUR**
Magnesitstein 54 kg / brique de magnésite 54 kg
04 209 50 00 0000
EAN 90 027 42 44 3245

TECHNISCHE ZEICHNUNG / DIMENSIONS

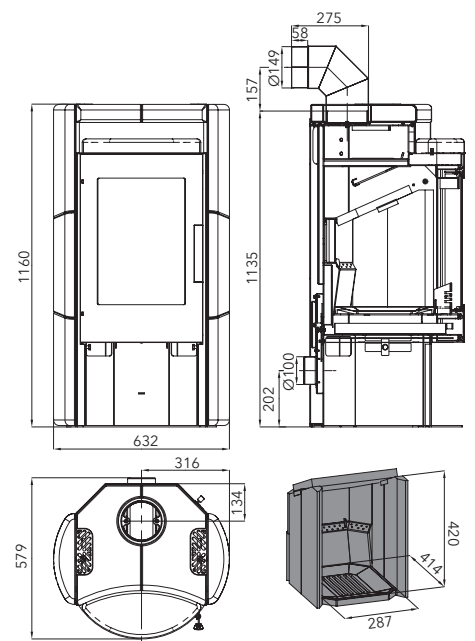

ZUBEHÖR / ACCESSOIRES

Umfangreiches Zubehör für Kaminöfen finden Sie auf den Seiten 82-83. / Vous trouverez un vaste éventail d'accessoires pour les poêles à bois sur les pages 82-83.







perl-anthrazit, Keramik weiss, Sockel „Hillington“
perle anthracite, céramique blanche, socle « Hillington »

H / B / T / H / L / P 1185 / 750 / 453 mm

Gewicht / Poids 187 kg

04 347 15 05 0000

EAN 90 027 42 46 5421

HIGHLIGHTS / POINTS-FORTS

- Luftsteuerung mit nur einem Griff
Commande simple et pratique avec un seul levier
- Für ein gesünderes, besseres Raumklima
Pour un meilleur climat intérieur et plus sain
- Ungetrübte Sicht aufs Flammenspiel
Vue dégagée sur les flammes
- Handschuhfreies Öffnen und Schließen
Ouverture de porte à mains nues

TECHNISCHE PARAMETER
DONNÉES TECHNIQUES

Nennleistung / Puissance nominale	8 kW
Wirkungsgrad / Rendement	80 % A+
Raumheizvermögen / Surf. de chauffe	80-180 m ²
Brennstoffverbrauch / Stunde Consomm. de combustible / heure	max. 2,08 kg

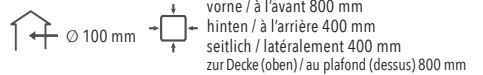

VARIANTEN / VARIANTES



perl-anthrazit, Keramik weiss,
Sockel „Fulham“
perle anthracite, céramique
blanche, socle « Fulham »

H / B / T / H / L / P
1000 / 750 / 355 mm

Gewicht / Poids 176 kg

04 347 15 04 0000

EAN 90 027 42 46 5438



perl-anthrazit, Keramik weiss,
Sockel „Kensington“
perle anthracite, céramique
blanche, socle « Kensington »

H / B / T / H / L / P
985 / 750 / 355 mm

Gewicht / Poids 159 kg

04 347 15 03 0000

EAN 90 027 42 46 5445



perl-anthrazit, Keramik weiss,
Sockel „Westminster“
perle anthracite, céramique
blanche, socle « Westminster »

H / B / T / H / L / P
795 / 750 / 355 mm

Gewicht / Poids 150 kg

04 347 15 02 0000

EAN 90 027 42 46 5414

TECHNISCHE ZEICHNUNG / DIMENSIONS

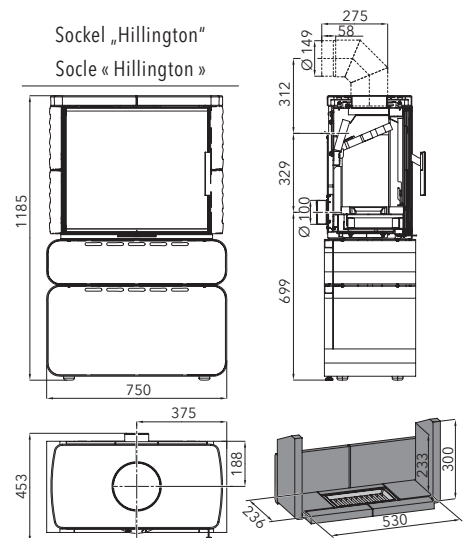

ZUBEHÖR / ACCESSOIRES

Umfangreiches Zubehör für Kaminöfen finden Sie auf den Seiten 82-83. / Vous trouverez un vaste éventail d'accessoires pour les poêles à bois sur les pages 82-83.





PYRUS EASY





perl-schwarz, Stein Speckstein, mit Holzfach
perle noir, pierre Ollaïre, avec bûcher ouvert

04 294 15 14 0000

EAN 90 027 42 46 1751

HIGHLIGHTS / POINTS-FORTS

-  Luftsteuerung mit nur einem Griff
Commande simple et pratique avec un seul levier
-  Für ein gesünderes, besseres Raumklima
Pour un meilleur climat intérieur et plus sain
-  Bis zu 3-fach längere Wärmeabgabe
3 fois plus de restitution de chaleur
-  Ungetrübte Sicht aufs Flammenspiel
Vue dégagée sur les flammes
-  Handschuhfreies Öffnen und Schließen
Ouverture de porte à mains nues
-  Hochwertige, langlebige Gusstür
Porte en fonte de qualité supérieure

TECHNISCHE PARAMETER
DONNÉES TECHNIQUES

Nennleistung / Puissance nominale	6 kW
Wirkungsgrad / Rendement	82 % A+
Raumheizvermögen / Surf. de chauffe	60-130 m ²
H / B / T / H / L / P	1004 / 540 / 524 mm
Gewicht / Poids	183 / 201 kg
Brennstoffverbrauch / Stunde Consomm. de combustible / heure	max. 1,65 kg

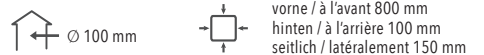

VARIANTEN / VARIANTES



perl-schwarz, Stein Woodstone, mit Holzfach
perle noir, pierre Woodstone, avec bûcher ouvert

04 294 15 10 0000

EAN 90 027 42 43 4977



perl-schwarz, Stein Whiterock, mit Holzfach
perle noir, pierre Whiterock, avec bûcher ouvert

04 294 15 13 0000

EAN 90 027 42 44 3276

TECHNISCHE ZEICHNUNG / DIMENSIONS

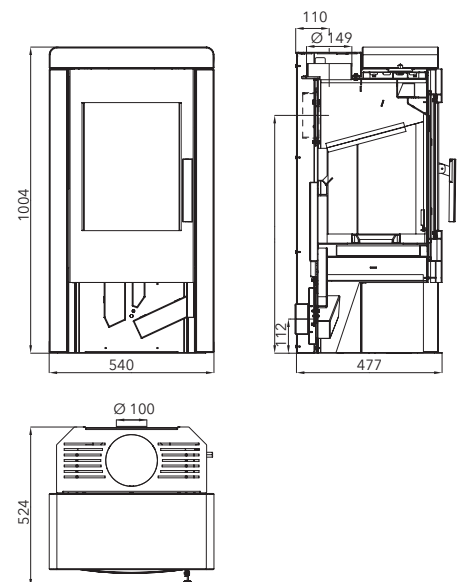

ZUBEHÖR / ACCESSOIRES

Umfangreiches Zubehör für Kaminöfen finden Sie auf den Seiten 82-83. / Vous trouverez un vaste éventail d'accessoires pour les poêles à bois sur les pages 82-83.





CALMA EASY

HIGHLIGHTS / POINTS-FORTS

-  Luftsteuerung mit nur einem Griff
Commande simple et pratique avec un seul levier
-  Für ein gesünderes, besseres Raumklima
Pour un meilleur climat intérieur et plus sain
-  Ungetrübte Sicht aufs Flammenspiel
Vue dégagée sur les flammes
-  Handschuhfreies Öffnen und Schließen
Ouverture de porte à mains nues



perl-schwarz, Stein Speckstein
perle noir, Pierre ollaire
Gewicht / Poids 182 kg
04 347 15 15 0000
EAN 90 027 42 46 9139

TECHNISCHE PARAMETER DONNÉES TECHNIQUES	
Nennleistung / Puissance nominale	8 kW
Wirkungsgrad / Rendement	80 % A+
Raumheizvermögen / Surf. de chauffe	80-180 m ²
H / B / T / H / L / P	837 / 697 / 453 mm
Brennstoffverbrauch / Stunde Consomm. de combustible / heure	max. 2,08 kg

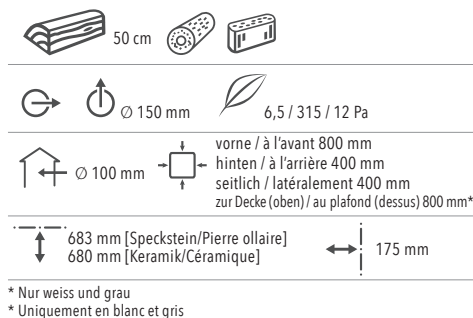

VARIANTEN / VARIANTES



perl-schwarz, Keramik weiss
perle noir, céram. blanche
Gewicht / Poids 149 kg
04 347 15 16 0000
EAN 90 027 42 47 0562



perl-schwarz, Keramik grau
perle noir, céram. grise
Gewicht / Poids 149 kg
04 347 15 17 0000
EAN 90 027 42 47 0579

TECHNISCHE ZEICHNUNG / DIMENSIONS

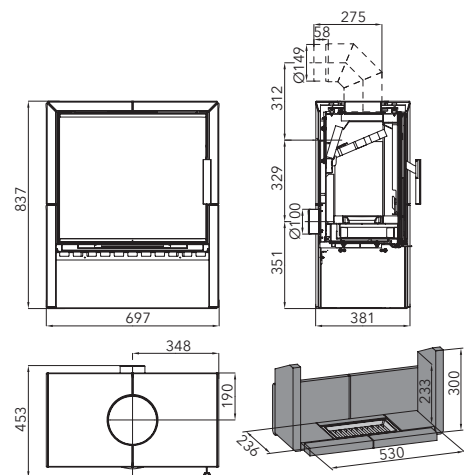

ZUBEHÖR / ACCESSOIRES





Umfangreiches Zubehör für Kaminöfen finden Sie auf den Seiten 82-83. / Vous trouverez un vaste éventail d'accessoires pour les poêles à bois sur les pages 82-83.





WELS RLU

HIGHLIGHTS / POINTS-FORTS

-  **Automatischer Heizbetrieb**
Régulation d'air automatique
-  **Ungetrübte Sicht aufs Flammenspiel**
Vue dégagée sur les flammes
-  **RaumLuftUnabhängig - für ein gesundes Raumklima***
RLU: produit étanche pour un climat intérieur plus sain*
-  **Zu Ihrer Sicherheit**
Pour votre sécurité

* Ländervorschriften beachten - DIBt Z-43.12-356

* Respecter la réglementation du pays - Dibt Z-43.12-356



perl-schwarz
perle noir

04 291 12 20 0000

EAN 90 027 42 46 3229

TECHNISCHE PARAMETER
DONNÉES TECHNIQUES

Nennleistung / Puissance nominale	5 kW
Wirkungsgrad / Rendement	81 % A+
Raumheizvermögen / Surf. de chauffe	50-110 m ²
H / B / T / H / L / P	1181 / 464 / 464 mm
Gewicht / Poids	123 kg
Brennstoffverbrauch / Stunde Consomm. de combustible / heure	max. 1,65 kg

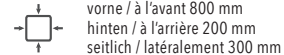
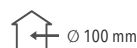

TECHNISCHE ZEICHNUNG / DIMENSIONS

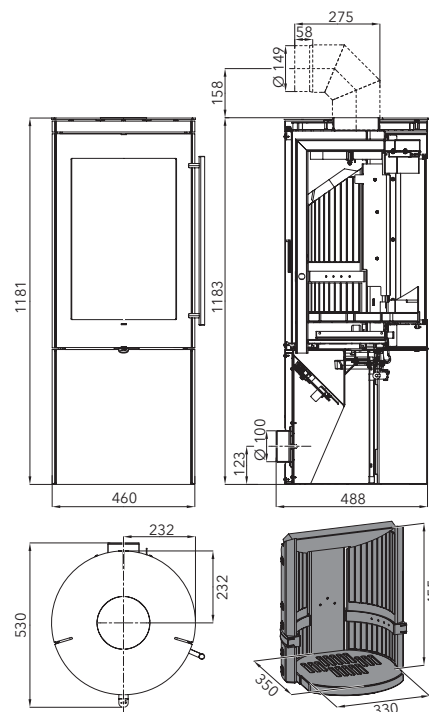

ZUBEHÖR / ACCESSOIRES

Umfangreiches Zubehör für Kaminöfen finden Sie auf den Seiten 82-83. / Vous trouverez un vaste éventail d'accessoires pour les poêles à bois sur les pages 82-83.



WELS RLU GRANDE







perl-schwarz
perle noir

04 291 12 21 0000

EAN 90 027 42 47 0456

HIGHLIGHTS / POINTS-FORTS

-  **Automatischer Heizbetrieb**
Régulation d'air automatique
-  **Ungetrübte Sicht aufs Flammenspiel**
Vue dégagée sur les flammes
-  **RaumLuftUnabhängig - für ein gesundes Raumklima***
RLU: produit étanche pour un climat intérieur plus sain*
-  **Zu Ihrer Sicherheit**
Pour votre sécurité
-  **Bis zu 5-fach längere Wärmeabgabe**
Zubehör für UPPSALA-III EASY
Jusqu'à 5 fois plus de restitution de chaleur
Accessoires pour UPPSALA-III EASY

* Ländervorschriften beachten - DIBt Z-43.12-356

* Respecter la réglementation du pays - Dibt Z-43.12-356

TECHNISCHE PARAMETER
DONNÉES TECHNIQUES

Nennleistung / Puissance nominale	5 kW
Wirkungsgrad / Rendement	81 % A+
Raumheizvermögen / Surf. de chauffe	50-110 m ²
H / B / T / H / L / P	1441 / 464 / 464 mm
Gewicht / Poids	128 kg
Brennstoffverbrauch / Stunde Consomm. de combustible / heure	max. 1,65 kg

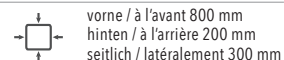
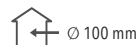

ZUBEHÖR FÜR WELS RLU GRANDE
ACCESSOIRES POUR WELS RLU GRANDE

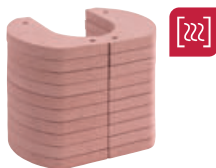

WÄRMESPEICHERBLOCK
BLOC D'ACCUMULATEUR

Magnesitstein 70 kg
brique de magnésite 70 kg

04 286 50 00 0000

EAN 90 027 42 43 4007



RAUCHROHRKNIÉ
COUDE SOUDÉ

perl-schwarz, für Rauchrohr-Anschluss hinten
perle noir, pour raccordement du conduit
à l'arrière

Ø 150 mm, 90°

11 041 59 04 0000

EAN 90 027 42 43 5059

TECHNISCHE ZEICHNUNG / DIMENSIONS

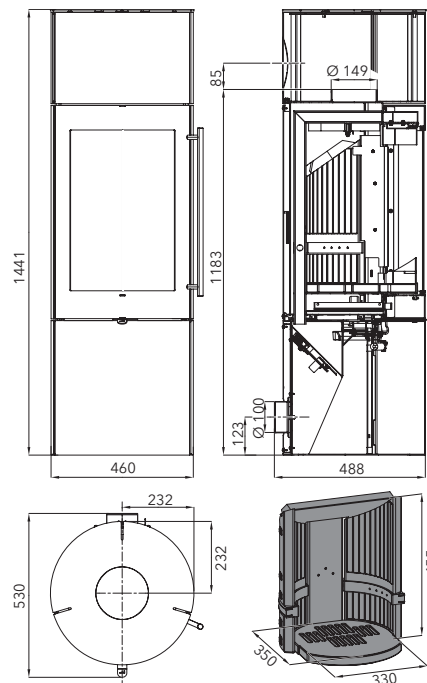

ZUBEHÖR / ACCESSOIRES

Umfangreiches Zubehör für Kaminöfen finden Sie auf den Seiten 82-83. / Vous trouverez un vaste éventail d'accessoires pour les poêles à bois sur les pages 82-83.











HALLSTATT

HIGHLIGHTS / POINTS-FORTS

-  **Automatischer Heizbetrieb**
Régulation d'air automatique
-  **Für ein gesünderes, besseres Raumklima**
Pour un meilleur climat intérieur et plus sain
-  **Ungetrübte Sicht aufs Flammenspiel**
Vue dégagée sur les flammes
-  **Handschuhfreies Öffnen und Schließen**
Ouverture de porte à mains nues



perl-anthrazit, Stein Speckstein, mit Holzfach
perle anthracite, pierre Ollaire, avec bûcher ouvert

04 249 17 32 0000

EAN 90 027 42 47 0531

TECHNISCHE PARAMETER DONNÉES TECHNIQUES

Nennleistung / Puissance nominale	8 kW
Wirkungsgrad / Rendement	81 % A+
Raumheizvermögen / Surf. de chauffe	80-180 m ²
H / B / T / H / L / P	1128 / 618 / 507 mm
Gewicht / Poids	180 kg
Brennstoffverbrauch / Stunde Consomm. de combustible / heure	max. 2,08 kg

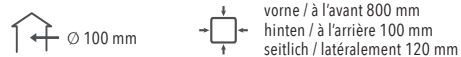

TECHNISCHE ZEICHNUNG / DIMENSIONS

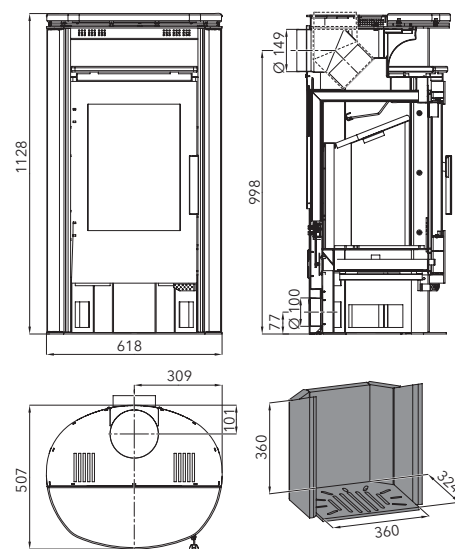

ZUBEHÖR / ACCESSOIRES

Umfangreiches Zubehör für Kaminöfen finden Sie auf den Seiten 82-83. / Vous trouverez un vaste éventail d'accessoires pour les poêles à bois sur les pages 82-83.





i-Serie - High-Tech inside!

I - CONTROL

- Mehr Wärme für Ihr Geld - bis zu 40 % weniger Holzverbrauch* und ein umweltfreundliches Heizen bei maximalen Bedienkomfort.

Unsere Kaminöfen sind schon heute Produkte der Zukunft. Mit innovativer Technologie wie der automatischen Luftregelung, der vollautomatischen, elektronischen Luftregelung »i-control« oder der externen Verbrennungsluftversorgung, gewährleisten sie sauberes, sicheres und sparsames Heizen.

* Im Vergleich zu einem durchschnittlichen Holzofen ohne i-control.

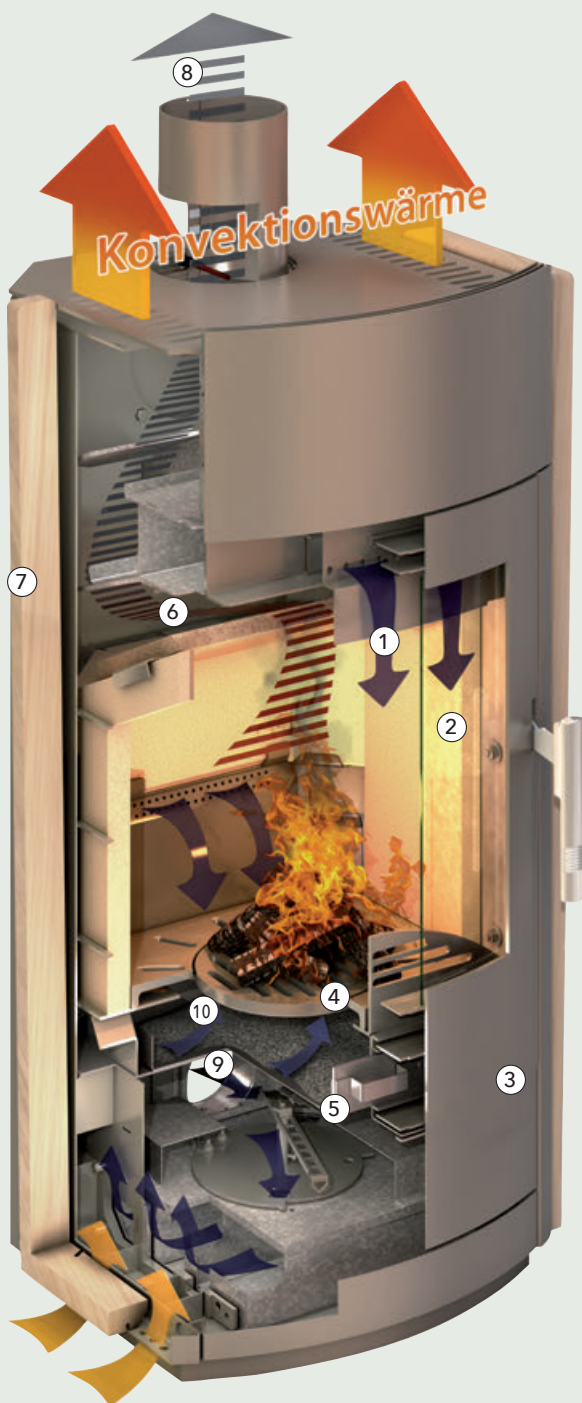

- 1. Permanente Scheibenspülung**
mit Frischluft für Sauberkeit und klare Sicht auf das Feuer.
- 2. Hochtemperaturfestes Keramikglas**
für einen sicheren Betrieb und klare Sicht.
- 3. Rüttelrost**
ermöglicht eine komfortable Zwischenreinigung des Feuerraums auch während des Betriebes.
- 4. Herausnehmbare Aschenlade**
für die einfache Entfernung der Restasche.
- 5. Luftregelung**
als Positionsanzeige der automatischen Luftregelung. Gleichzeitig Notregelung bei Stromausfällen.
- 6. Hochwertige Schamotte-Brennraumauskleidung**
gewährleistet extrem schnelle Aufheizzeiten bei sauberer und sparsamer Verbrennung. Selbstreinigung bei hohen Verbrennungstemperaturen.
- 7. Speicherstein**
hochwertig und formschön, aus Naturstein. Dosierte, angenehme Wärmeabgabe.
- 8. Temperaturfühler**
steuert die zugeführte Verbrennungsluft optimal.
- 9. Automatischer Heizbetrieb**
bequem, effizient und sauber
- 10. Für ein gesünderes, besseres Raumklima**
kann ihr Ofen wahlweise an eine externe Zuluft angeschlossen werden

Durch die vorwiegende Nutzung der Außenluft für die Verbrennung bleibt die wertvolle Wohnraumluft unangetastet und da wo sie sein soll. Sie sparen Heizkosten, genießen einen sicheren und störungsfreien Betrieb sowie die Vorteile einer sauberen Verbrennung. Bei Stromausfall ist ein Notbetrieb möglich.

i-Série - La haute technologie à l'intérieur !

I - CONTROL

- Plus de chaleur pour votre argent - jusqu'à 40 % de consommation de bois en moins* et un chauffage respectueux de l'environnement avec un confort d'utilisation maximale.

Nos poêles à bois sont déjà des produits du futur. Grâce à des technologies innovantes telles que le contrôle automatique de l'air, la régulation électronique de l'air entièrement automatique « i-control » ou l'alimentation en air de combustion externe, ils garantissent un chauffage propre, sûr et économique.

* Par rapport à un poêle à bois ordinaire sans i-control.



1. **Les vitres sont rincées en permanence** à l'air frais pour assurer la propreté et une vue dégagée sur les flammes.
2. **Verre céramique résistant aux hautes températures** pour un fonctionnement sûr et une bonne visibilité.
3. **La grille vibrante** permet un nettoyage intermédiaire pratique de la chambre de combustion, même pendant le fonctionnement.
4. **Tiroir à cendre amovible** pour faciliter l'enlèvement des cendres résiduelles.
5. **Régulation de l'air** comme indicateur de position de la régulation automatique de l'air. En même temps, régulation d'urgence en cas de panne de courant.
6. **Le revêtement de haute qualité de la chambre de combustion en chamotte** garantit des temps de chauffe extrêmement rapides avec une combustion propre et économique. Auto-nettoyage à haute température de combustion.
7. **Pierre d'accumulation** de haute qualité et esthétique, en pierre naturelle. Émission de chaleur dosée et agréable.
8. **Le capteur de température** contrôle de façon optimale l'air de combustion fourni.



9. **Régulation d'air automatique** pour une utilisation simple, confortable et efficace



10. **Pour un meilleur climat intérieur et plus sain**

Votre poêle est raccordable à l'air extérieur

En raison de l'utilisation prédominante de l'air extérieur pour la combustion, l'air de la salle de séjour reste préservé et là où il devrait être. Vous économisez des frais de chauffage, bénéficiez d'un fonctionnement sûr et sans problème et des avantages d'une combustion propre. Un fonctionnement d'urgence est possible en cas de panne de courant.







perl-schwarz, Stein Serpentino
perle noir, pierre Serpentino

Gewicht / Poids 217 kg

04 247 18 06 0000

EAN 90 027 42 45 1929

HIGHLIGHTS / POINTS-FORTS

-  **Automatik: Anheizen, Türe zu, fertig**
Automatique: allumer, fermer la porte et c'est parti
-  **Für ein gesünderes, besseres Raumklima**
Pour un meilleur climat intérieur et plus sain
-  **Ungetrübte Sicht aufs Flammenspiel**
Vue dégagée sur les flammes
-  **Handschuhfreies Öffnen und Schließen**
Ouverture de porte à mains nues

TECHNISCHE PARAMETER DONNÉES TECHNIQUES

Nennleistung / Puissance nominale	8 kW
Wirkungsgrad / Rendement	82 % A+
Raumheizvermögen / Surf. de chauffe	80-180 m ²
H / B / T / H / L / P	1132 / 598 / 511 mm
Brennstoffverbrauch / Stunde Consomm. de combustible / heure	max. 2,08 kg

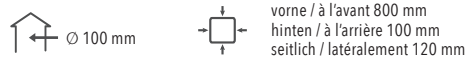

VARIANTE



perl-schwarz, Stein Woodstone Prestige
perle noir, pierre Woodstone prestige

Gewicht / Poids 234 kg

04 247 18 07 0000

EAN 90 027 42 45 1936

TECHNISCHE ZEICHNUNG / DIMENSIONS

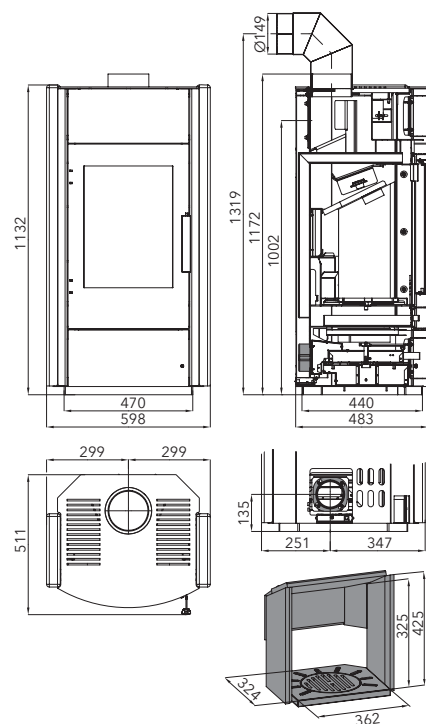

ZUBEHÖR / ACCESSOIRES

Umfangreiches Zubehör für Kaminöfen finden Sie auf den Seiten 82-83. / Vous trouverez un vaste éventail d'accessoires pour les poêles à bois sur les pages 82-83.







Wasserführende Öfen – clever heizen

Poêles à bois hydro – un chauffage intelligent

Mit dem Kaminofen zentralheizen und die Umwelt schonen. Wasserführende Öfen verbinden das wohlige warme Ambiente eines Kaminofens mit der Effizienz einer Zentralheizung. Sie nutzen auf intelligente Weise die gesamte Energie, optimieren den Wirkungsgrad eines Zentralheizungssystems und verhindern die Abstrahlungsverluste. So können Sie gemütlich das knisternde Feuer des Kaminofens genießen, umweltschonendes heizen und noch dazu guten Gewissens Heizkosten sparen!

IHR VORTEIL

- + autarkes energiesparendes Heizen
- + direkte Raumbeheizung
- + indirekte Beheizung anderer Räume
- + perfekte Heizalternative in der Übergangszeit

Protéger l'environnement avec votre poêle à bois hydro. Ces produits combinent avec l'ambiance chaude d'un poêle à bois et l'efficacité d'un chauffage central. Utiliser intelligemment toute l'énergie, optimiser l'efficacité d'un système de chauffage central. Ainsi, vous pouvez profiter confortablement du feu crépitant du poêle, chauffer écologiquement et réduire les coûts de chauffage en bonne conscience.

VOS AVANTAGES

- + Économie d'énergie
- + Le chauffage complémentaire par rayonnement
- + Chauffage indirect d'autres pièces
- + Parfaite alternative de chauffage pendant la période transitoire



**Betrieb ohne Wasseranschluss nicht möglich.
Wasseranschluss bitte von qualifiziertem
Fachpersonal durchführen lassen.**

**Fonctionnement impossible sans raccordement
d'eau. Veuillez confier le raccordement au réseau
d'eau à du personnel qualifié.**

Ein Teil der Wärme wird für die direkte
Raumbeheizung ① verwendet. Der Rest wird von
einem Pufferspeicher ② aufgenommen, der auch
von anderen Energiequellen wie Solaranlage
③ oder Heizkessel ④ beschickt wird. Je nach
Bedarf wird die Wärme aus dem Puffer für die
Einspeisung in die Zentralheizung ⑤ oder für die
Trinkwassererwärmung ⑥ verwendet.

Une partie de la chaleur est utilisée pour le
chauffage direct de la pièce ① Le reste est envoyé
vers un ballon tampon ② qui peut être également
alimenté par d'autres sources d'énergie telles que
le système solaire ③ ou une chaudière ④ Selon
les besoins, on utilise la chaleur à partir du tampon
pour l'alimentation du circuit de chauffage ⑤ ou
pour assurer la production d'eau sanitaire ⑥.

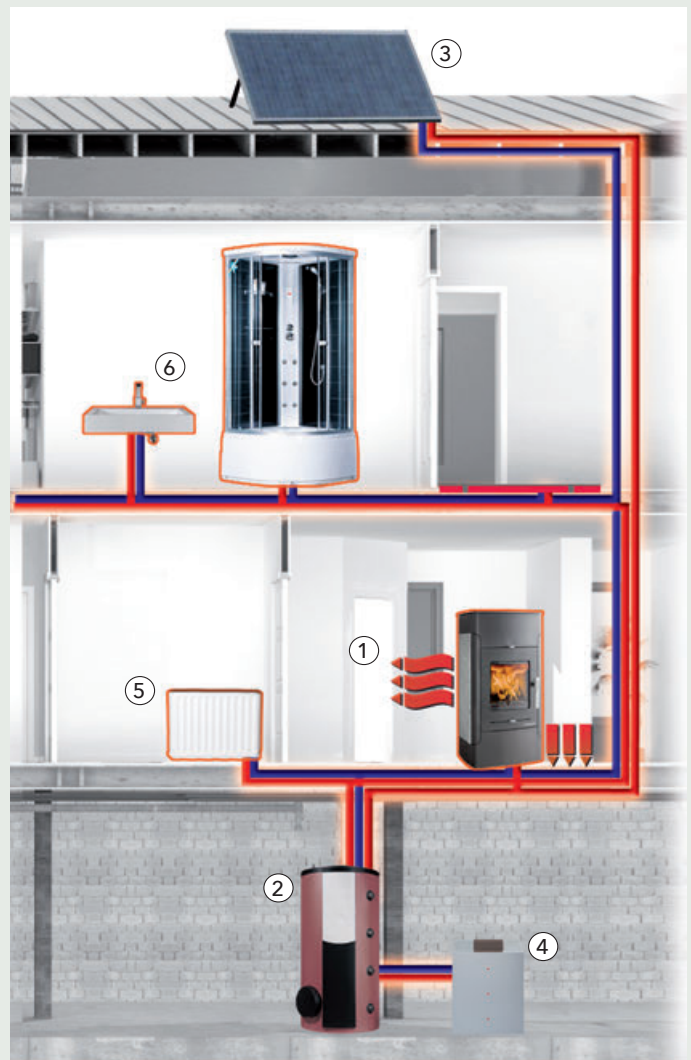

WASSERFÜHRENDE ÖFEN - DIE TURBOS FÜR DIE ZENTRALHEIZUNG!

POÊLES À BOIS HYDRO - LES TURBOS POUR LE CHAUFFAGE CENTRAL !



Die perfekte Ergänzung zur Zentralheizung

Warmwasser-Erzeugung durch Wärmetauscher

Die perfekte Ergänzung zur Zentralheizung nutzt einen Teil der produzierten Wärme für die direkte Raumbeheizung. Die Restwärme wird in das Zentralheizungssystem eingespeist. Somit verfügen Sie über eine optimale kosten- und energiesparende Heizalternative während der Übergangszeit.



Le complément idéal du chauffage centrale

Production d'eau chaude grâce à l'échangeur thermique

Le complément parfait au chauffage central utilise une partie de la chaleur produite pour le chauffage direct des pièces. La chaleur résiduelle est injectée dans le système de chauffage central. Vous disposez ainsi d'une alternative de chauffage optimale en termes de coûts et d'économies d'énergie pour la mi-saison.

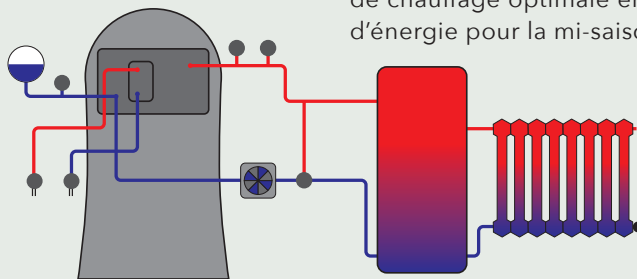

Für ein gesünderes, besseres Raumklima

kann Ihr Ofen wahlweise an eine externe Zuluft angeschlossen werden

Durch die vorwiegende Nutzung der Außenluft für die Verbrennung bleibt die wertvolle Wohnraumluft unangetastet und da wo sie sein soll. Sie sparen Heizkosten, genießen einen sicheren und störungsfreien Betrieb sowie die Vorteile einer sauberen Verbrennung.



Pour un meilleur climat intérieur et plus sain

Votre poêle est raccordable à l'air extérieur

En raison de l'utilisation prédominante de l'air extérieur pour la combustion, l'air de la salle de séjour reste préservé et là où il devrait être. Vous économisez des frais de chauffage, bénéficiez d'un fonctionnement sûr et sans problème et des avantages d'une combustion propre.



Luftsteuerung mit nur einem Griff

unsere Easy Control

Mit nur einem Hebel werden alle drei Luftführungen - Primär-, Sekundär- und Düsenluft - ergonomisch komfortabel gesteuert. Sie profitieren von einer sauberen Heizkosten sparenden Verbrennung.



Commande simple et pratique avec un seul levier

notre Easy Control

Avec un seul levier, les trois conduits d'air - air primaire, air secondaire et air des buses - sont contrôlés de manière optimale et sûre. Vous bénéficiez d'une combustion propre et économisez des frais de chauffage.



Sicherheitswärmetauscher

mit thermischer Ablaufsicherung

Zum Schutz gegen Überhitzung des Wärmetauschers mit thermischer Ablaufsicherung.



Échangeur de chaleur de sécurité

avec une protection contre les risques de surchauffe

Pour la protection contre la surchauffe de l'échangeur de chaleur avec protection thermique contre les écoulements.



Einfache saubere Wärmetauscher-Reinigung

sichert die Langlebigkeit ihres Ofens

Einfache und saubere Reinigung des Wärmetauschers anhand eines patentierten Reinigungssystems - für eine lange Lebensdauer Ihres wasserführenden Kaminofens von HAAS+SOHN.



Nettoyage facile de l'échangeur hydraulique

pour assurer la longévité de votre poêle

Nettoyage simple et propre de l'échangeur de chaleur grâce à un système de nettoyage breveté - pour une grande longévité de votre poêle à bois de HAAS+SOHN.

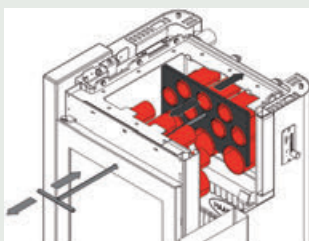









perl-anthrazit, Stein Woodstone
perle anthracite, pierre Woodstone

04 345 17 80 0000

EAN 90 027 42 47 0258

HIGHLIGHTS / POINTS-FORTS

-  Luftsteuerung mit nur einem Griff
Commande simple et pratique avec un seul levier
-  Die perfekte Ergänzung zur Zentralheizung
Le complément idéal du chauffage centrale
-  Einfache saubere Wärmetauscher-Reinigung
Nettoyage facile de l'échangeur hydraulique
-  Für ein gesünderes, besseres Raumklima
Pour un meilleur climat intérieur et plus sain
-  Ungetrübte Sicht aufs Flammenspiel
Vue dégagée sur les flammes
-  Handschuhfreies Öffnen und Schließen
Ouverture de porte à mains nues

TECHNISCHE PARAMETER DONNÉES TECHNIQUES

Nennleistung / davon Wasser Puissance nominale / Puis. Eau	8 kW / 5,6 kW Wasser
Wirkungsgrad / Rendement	80 % A+
Raumheizvermögen / Surf. de chauffe	80-180 m ²
H / B / T / H / L / P	1012 / 524 / 523 mm
Gewicht / Poids	180 kg
Brennstoffverbrauch / Stunde Consomm. de combustible / heure	max. 2,08 kg

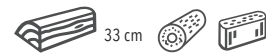

Ø 150 mm

7,0 / 266 / 12 Pa

Ø 100 mm

167 mm

vorne / à l'avant 800 mm
hinten / à l'arrière 400 mm
seitlich / latéralement 400 mm

TECHNISCHE ZEICHNUNG / DIMENSIONS

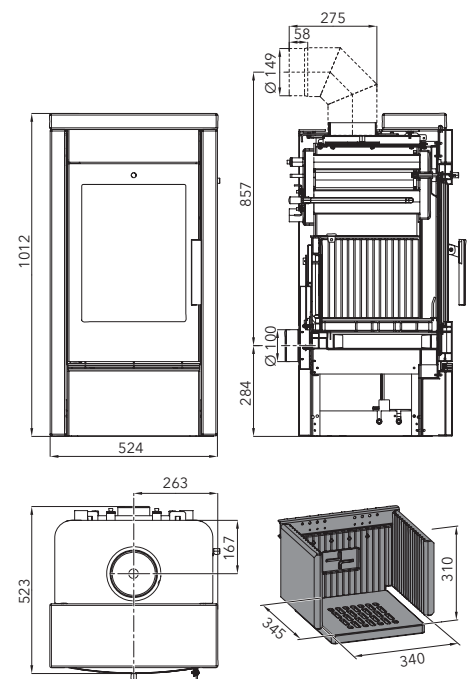

ZUBEHÖR / ACCESSOIRES

Umfangreiches Zubehör für Kaminöfen finden Sie auf den Seiten 82-83. / Vous trouverez un vaste éventail d'accessoires pour les poêles à bois sur les pages 82-83.















perl-anthrazit, Keramik weiss
perle-anthracite, céram. blanche

Gewicht / Poids 171 kg

04 346 17 70 0000

EAN 90 027 42 47 0272

HIGHLIGHTS / POINTS-FORTS

-  Luftsteuerung mit nur einem Griff
Commande simple et pratique avec un seul levier
-  Die perfekte Ergänzung zur Zentralheizung
Le complément idéal du chauffage centrale
-  Einfache saubere Wärmetauscher-Reinigung
Nettoyage facile de l'échangeur hydraulique
-  Für ein gesünderes, besseres Raumklima
Pour un meilleur climat intérieur et plus sain
-  Ungetrübte Sicht aufs Flammenspiel
Vue dégagée sur les flammes
-  Handschuhfreies Öffnen und Schließen
Ouverture de porte à mains nues

TECHNISCHE PARAMETER DONNÉES TECHNIQUES

Nennleistung / davon Wasser Puissance nominale / Puis. Eau	8 kW / 5,6 kW
Wirkungsgrad / Rendement	80 % A+
Raumheizvermögen / Surf. de chauffe	80-180 m ²
H / B / T / H / L / P	983 / 525 / 511 mm
Brennstoffverbrauch / Stunde Consomm. de combustible / heure	max. 2,08 kg



Ø 150 mm

7 / 266 / 12 Pa

Ø 100 mm

167 mm

vorne / à l'avant 800 mm
hinten / à l'arrière 400 mm
seitlich / latéralement 400 mm

VARIANTE



perl-anthrazit, Stein Woodstone
perle anthracite, pierre Woodstone

Gewicht / Poids 185 kg

04 346 17 71 0000

EAN 90 027 42 47 0289

TECHNISCHE ZEICHNUNG / DIMENSIONS

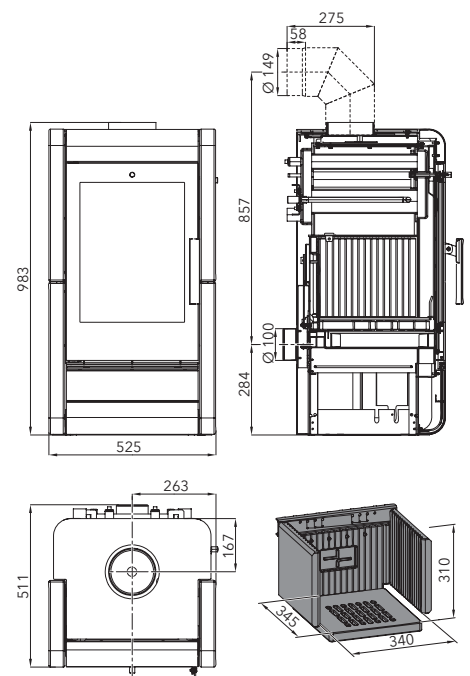

ZUBEHÖR / ACCESSOIRES

Umfangreiches Zubehör für Kaminöfen finden Sie auf den Seiten 82-83. / Vous trouverez un vaste éventail d'accessoires pour les poêles à bois sur les pages 82-83.





ZUBEHÖR KAMINÖFEN ACCESSOIRES POÊLES À BOIS

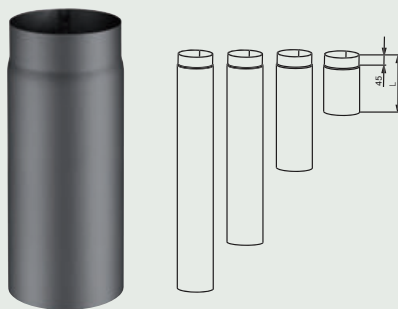

	Artikel Article	RAUCHROHR Ø 150 MM CONDUIT Ø 150 MM	RAUCHROHR Ø 150 MM CONDUIT Ø 150 MM	RAUCHROHR Ø 150 MM CONDUIT Ø 150 MM	RAUCHROHR Ø 150 MM CONDUIT Ø 150 MM	RAUCHROHR Ø 150 MM CONDUIT Ø 150 MM
	Länge / Longueur	150 mm	250 mm	500 mm	750 mm	1000 mm
Art.-Nr. / N° d'art.	perl-anthrazit	11 021 51 52 0000	11 021 52 52 0000	11 021 55 02 0000	11 021 57 52 0000	11 021 59 92 0000
EAN	perle anthracite	90 027 42 39 1782	90 027 42 30 0869	90 027 42 35 3650	90 027 42 35 3667	90 027 42 35 3636
Art.-Nr. / N° d'art.	perl-schwarz	11 021 51 51 0000	11 021 52 51 0000	11 021 55 01 0000	11 021 57 51 0000	11 021 59 91 0000
EAN	perle noir	90 027 42 39 8330	90 027 42 31 3401	90 027 42 31 3395	90 027 42 32 9228	90 027 42 31 3388
Art.-Nr. / N° d'art.	perl-grau	11 021 51 53 0000	11 021 52 53 0000	11 021 55 03 0000	11 021 57 53 0000	11 021 59 93 0000
EAN	perle gris	90 027 42 39 8347	90 027 42 38 7648	90 027 42 38 7662	90 027 42 38 7679	90 027 42 38 7686

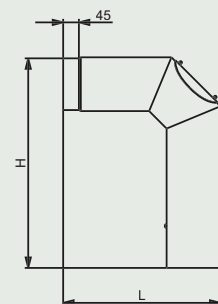

	Artikel Article	RAUCHROHR GARNITUR Ø 150 MM ENSEMBLE DE CONDUITS Ø 150 MM
	L/H	450 / 600 mm
Art.-Nr. / N° d'art.	perl-anthrazit	11 021 50 32 0000
EAN	perle anthracite	90 027 42 35 3629
Art.-Nr. / N° d'art.	perl-schwarz	11 021 50 31 0000
EAN	perle noir	90 027 42 31 3371
Art.-Nr. / N° d'art.	perl-grau	11 021 50 33 0000
EAN	perle gris	90 027 42 38 7631

RAUCHROHR-SET BESTEHEND AUS:

- 1x Sonder-Knie 90° mit Reinigungsöffnung und integrierter Drosselklappe
- 1x Wandfutter doppelt
- 1x Rosette

ENSEMBLE DE CONDUITS COMPOSÉ DE:

- 1x Coude spécial de 90° avec trappe de nettoyage et clé de tirage intégrée
- 1x Manchette double à maçonner
- 1x Rosace

Die Wandstärke aller Rauchrohre für Kaminöfen beträgt 2 mm.
L'épaisseur de nos tuyaux de raccordement pour les poêles à bois est de 2 mm.
Informationen zu den Glasunterlegplatten finden Sie auf Seite 96.
Vous trouverez des informations sur les plaques de sol en verre à la page 96.

ZUBEHÖR KAMINÖFEN ACCESSOIRES POÊLES À BOIS

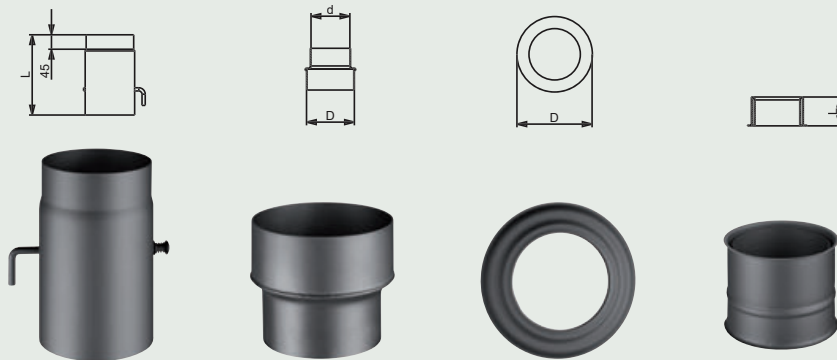

	Artikel Article	RAUCHROHR MIT DROSSELKLAPPE CONDUIT AVEC CLÉ DE TIRAGE	RAUCHROHR- ERWEITERUNG ADAPTEUR DE CONDUIT	ROSETTE ROSACE	RAUCHROHR WAND- FUTTER DOPPELT MANCHETTE DOUBLE À MAÇONNER
	Maße / Mesur.	Ø 150, L = 250 mm	Ø 120 auf / sur 150 mm	Ø 150 / 255 mm	Ø 150 mm
Art.-Nr. / N° d'art.	perl-anthrazit	11 021 52 62 0000	11 061 51 20 0000	11 041 59 52 0000	
EAN	perle anthracite	90 027 42 35 3643	90 027 42 42 3971	90 027 42 35 3674	
Art.-Nr. / N° d'art.	perl-schwarz	11 021 52 61 0000	11 061 51 22 0000	11 041 59 51 0000	
EAN	perle noir	90 027 42 31 3418	90 027 42 43 5530	90 027 42 31 3425	
Art.-Nr. / N° d'art.	perl-grau	11 021 52 63 0000	11 061 51 21 0000	11 041 59 53 0000	
EAN	perle gris	90 027 42 38 7655	90 027 42 42 3988	90 027 42 38 7693	
Art.-Nr. / N° d'art.	blank				11 051 50 01 0000
EAN	dénudé				90 027 42 31 4545

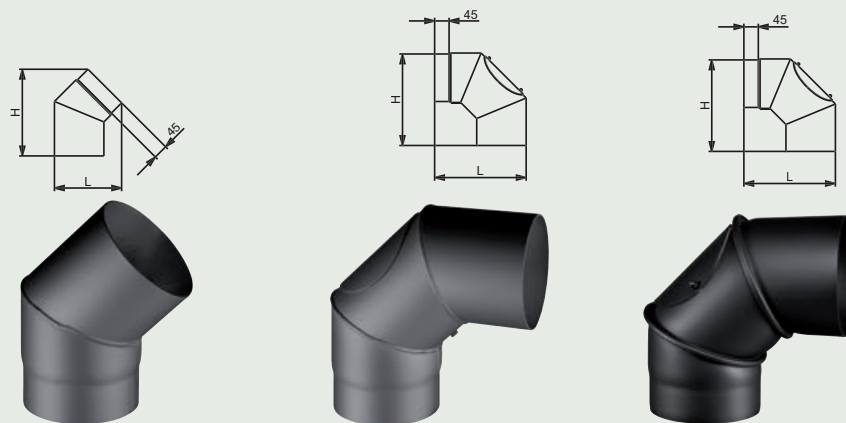

	Artikel Article	KNIE 45° COUDE 45°	KNIE 90°, MIT REINIGUNGSÖFFNUNG COUDE 90°, AVEC TRAPPE DE NETTOYAGE	KNIE 90°, DREHBAR MIT REINIGUNGSÖFFNUNG COUDE 90°, RÉGLABLE AVEC TRAPPE DE NETT.
	Ø / L / H /	150 / 250 / 270 mm	150 / 285 / 285 mm	150 / 285 / 285 mm
Art.-Nr. / N° d'art.	perl-anthrazit	11 041 54 52 0000	11 041 59 02 0000	11 041 59 12 0000
EAN	perle anthracite	90 027 42 35 3681	90 027 42 35 3698	90 027 42 35 3704
Art.-Nr. / N° d'art.	perl-schwarz	11 041 54 51 0000	11 041 59 01 0000	11 041 59 11 0000
EAN	perle noir	90 027 42 32 9273	90 027 42 32 9235	90 027 42 31 3432
Art.-Nr. / N° d'art.	perl-grau	11 041 54 53 0000	11 041 59 03 0000	11 041 59 13 0000
EAN	perle gris	90 027 42 38 7709	90 027 42 38 7716	90 027 42 38 7723

Die Wandstärke aller Rauchrohre für Kaminöfen beträgt 2 mm.
L'épaisseur de nos tuyaux de raccordement pour les poêles à bois est de 2 mm.
Informationen zu den Glasunterlegplatten finden Sie auf Seite 96.
Vous trouverez des informations sur les plaques de sol en verre à la page 96.



KAMINBAUSATZ UND KAMINEINSATZ VON HAAS+SOHN

Ihr Zuhause - Ihr individueller Kamin!

Sie wünschen sich einen Kaminofen in individueller Optik, maßgeschneidert für Ihr Zuhause? Dann bauen Sie den Ofen selbst auf! Das ist viel einfacher, als Sie vielleicht denken. Die praktischen, vormontierten Kaminbausätze von HAAS+SOHN machen es möglich. Mit der beiliegenden Anleitung erfahren Sie Schritt für Schritt, wie es geht. So beginnt die Freude an Ihrer neuen Wärmequelle bereits bei der Montage. Zusätzlich sparen Sie noch bares Geld, da keine Kosten für den Ofenbauer hinzukommen. Unter den zahlreichen Designs, Größen und Formen finden Sie garantiert Ihren persönlichen Favoriten. Gönnen Sie sich behagliche Wärme zum attraktiven Preis!

CHEMINÉES EN KIT ET FOYERS DE HAAS+SOHN

Votre maison - votre cheminée individuelle !

Vous souhaitez un poêle à bois avec un look individuel, fait sur mesure pour votre maison ? Construisez-le vous-même ! C'est beaucoup plus simple que vous ne le pensez. Il suffit d'utiliser les Cheminées en kit pratiques et préassemblés de HAAS+SOHN. Grâce aux instructions jointes, vous apprendrez étape par étape comment procéder. Ainsi, le plaisir de votre nouvelle source de chaleur commence dès le montage. De plus, vous économisez de l'argent car il n'y a pas de frais supplémentaires à régler au poêlier. Vous êtes assuré de trouver votre favori parmi les nombreux designs, tailles et formes. Offrez-vous une chaleur confortable à un prix attrayant !

Kaminbausatz - natürliche Wärme

Cheminées en kit - chaleur naturelle

INDIVIDUELL SELBER GESTALTEN!

Prasselndes, gemütliches Kaminfeuer und wohlig warmes Raumklima – gönnen Sie sich den „Luxus“ eines eigenen Kamins. Unseren Kaminbausatz können Sie individuell farblich an die Wohnräume anpassen.

IHR VORTEIL

- + langanhaltende Wärmeabstrahlung durch Wärmespeicherelemente
- + behagliche Wärmeabgabe durch große Flächen
- + farblich individuell gestaltbar
- + optionales Brandschutzset für den wärmesicheren Anbau an Holzwände

CONCEVEZ-LE VOUS-MÊME, INDIVIDUELLEMENT !

Un feu crépitant et confortable et un climat ambiant agréablement chaud – offrez-vous le « luxe » d'une cheminée personnelle. Nos Cheminées en kit peuvent être assortis individuellement aux tons de votre espace de vie.

VOS AVANTAGES

- + Un rayonnement de chaleur de longue durée grâce à des habillages accumulateurs de chaleur
- + Une répartition de chaleur agréable grâce à de grandes surfaces
- + Possibilité de combiner soi-même les coloris
- + Équipement de protection incendie en option, pour un montage sécurisé sur les murs habillés de bois

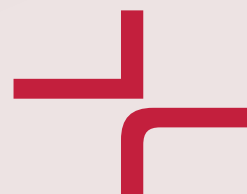

LEVI EASY



Design „horizontal“, farblich individuell gestaltbar
Design « horizontal », coloris personnalisable

06 018 80 11 0000

EAN 90 027 42 46 5292

HIGHLIGHTS / POINTS-FORTS

-  Luftsteuerung mit nur einem Griff
Commande simple et pratique avec un seul levier
-  Für ein gesünderes, besseres Raumklima
Pour un meilleur climat intérieur et plus sain
-  Ungetrübte Sicht aufs Flammenspiel
Vue dégagée sur les flammes
-  Handschuhfreies Öffnen und Schließen
Ouverture de porte à mains nues

TECHNISCHE PARAMETER
DONNÉES TECHNIQUES

Leistung / Puissance	8 kW
Wirkungsgrad / Rendement	80 % A+
Raumheizvermögen / Surf. de chauffe	80-180 m ²
H / B / T / H / L / P	1810 / 760 / 440 mm
Gewicht / Poids	279 kg
Brennstoffverbrauch / Stunde Consomm. de combustible / heure	max. 2,08 kg

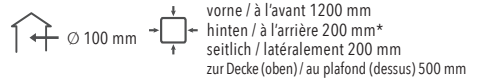

* mit Dämmplatte Silka 250 KM: 40 mm und Brandschutzset - wandbündig
* avec panneau isolant Silka 250 KM : 40 mm et kit de protection anti-incendie - à fleur de mur

VARIANTEN / VARIANTES



Design „glatt“, farblich individuell gestaltbar
Design « lisse », coloris personnalisable

06 018 80 10 0000

EAN 90 027 42 46 5285



Design „vertikal“, farblich individuell gestaltbar
Design « vertical », coloris personnalisable

06 018 80 12 0000

EAN 90 027 42 46 5308

ZUBEHÖR FÜR /
ACCESSOIRES POUR LEVI EASY



Aufbau Variante glatt wahlweise mit oder ohne Holzfach
Installation variante lisse au choix avec ou sans bûcher



BRANDSCHUTZSET
KIT DE PROTECTION
ANTI-INCENDIE

optional / en option

Ø 150 mm, 90°

06 418 80 14 0000

EAN 90 027 42 46 6503

TECHNISCHE ZEICHNUNG / DIMENSIONS

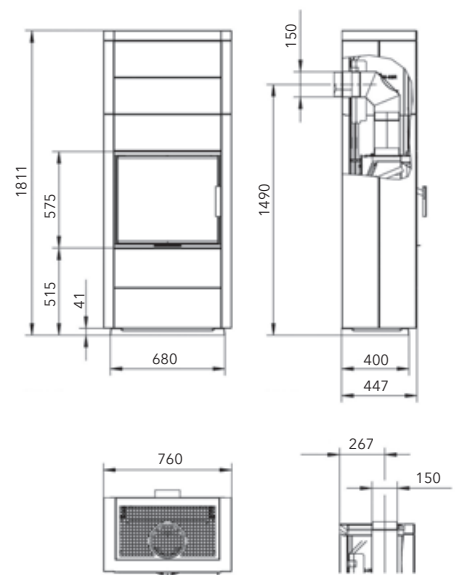

ZUBEHÖR / ACCESSOIRES

Umfangreiches Zubehör für Kaminbausätze finden Sie auf der Seite 89. / Vous trouverez un vaste éventail d'accessoires pour les Cheminées en kit sur la page 89.



Kaminbausatz - einfach montiert Cheminées en kit - simplement assemblés



IHR VORTEIL

- + Einfacher Aufbau ohne Fachwissen für jeden geeignet durch vorgefertigte Elemente
- + Erforderliches Material wie Kleber und Silikon werden mitgeliefert.
- + Kein Sonderwerkzeug notwendig benötigt wird nur Standardwerkzeug wie z.B. Gabelschlüssel, Kelle und Wasserwaage
- + Farblich individuell gestaltbar Wärmespeicherbeton kann in Wunschfarben individuell gestrichen werden (Farben nicht im Lieferumfang, nur Farben auf mineralischer Basis verwenden)
- + Aufbauvideos finden Sie auf unserem YouTube Channel.
HAAS UND SOHN Wärmedesign Salzburg 

VOS AVANTAGES

- + Montage simple, sans connaissances spécialisées, adapté à tous grâce aux éléments préfabriqués
- + Les matériaux nécessaires, tels que la colle et le silicone, sont fournis.
- + Aucun outil spécial n'est nécessaire, seuls des outils standard tels qu'une clé à fourche, une truelle et un niveau à bulle sont requis
- + Le béton accumulateur de chaleur peut être peint individuellement dans les couleurs de votre choix (peintures non comprises, utilisez uniquement des peintures à base minérale)
- + Vous pouvez trouver des vidéos de montage sur notre chaîne YouTube. HAAS UND SOHN Wärmedesign Salzburg



AUFBAU AM BEISPIEL ASCIM / MONTAGE UTILISANT L'EXEMPLE D'ASCIM



Aufstellort fixieren und anzeichnen
Fixer et marquer l'emplacement d'installation



Wärmeschutzblech (Zubehör) montieren
Monter la plaque de protection thermique (accessoire)



Kamineinsatz mit Wasserwaage einrichten
Installer l'insert de cheminée avec un niveau à bulle



Verkleidungselemente Stück für Stück zusammensetzen und verkleben
Assembler et coller les éléments d'habillage pièce par pièce



mit Wunschfarbe streichen
Peindre avec la couleur de votre choix

Durch eine große Auswahl an Abmessungen und Formen sind Gestaltungswünschen kaum Grenzen gesetzt. Selbst der Rauchanschluss wird den Anforderungen entsprechend entweder oben oder hinten integriert.

IHR VORTEIL

- + lange Lebensdauer durch hochwertige Schamotte-Auskleidung
- + höchste Qualität und störungsfreier Betrieb durch erprobte Materialien
- + beste Funktion durch ausgereifte Feuerungstechnik
- + modernes, edles Design
- + mit Außenluftanschluss und somit heizkostensparend
- + stufenlose Stellfüße, die sich jedem Untergrund anpassen
- + einfache und komfortable Reinigung durch eine Aschelade
- + großes Sichtfenster mit permanenter Scheibenspülung für klare Sicht auf das Feuer
- + neuer luftgekühlter Griff

Grâce à un grand choix de dimensions et de formes, vos souhaits en matière de design ne connaissent plus de limites. Même le raccordement des fumées est intégré soit en haut, soit à l'arrière selon les besoins.

VOS AVANTAGES

- + grande longévité grâce à un revêtement en chamotte de haute qualité
- + qualité supérieure et fonctionnement sans problème grâce à des matériaux éprouvés
- + fonctionnement parfait grâce à une technologie de combustion sophistiquée
- + design noble et moderne
- + avec raccordement à l'air extérieur pour des économies de frais de chauffage
- + des pieds réglables en continu qui s'adaptent à toutes les surfaces
- + nettoyage facile et confortable grâce à un tiroir à cendre
- + une grande fenêtre avec un rinçage permanent de la vitre pour une vue dégagée sur les flammes
- + nouvelle poignée refroidie à l'air

KAMINEINSATZ / FOYER LEVI EASY

HIGHLIGHTS / POINTS-FORTS

-  **Luftsteuerung mit nur einem Griff**
Commande simple et pratique avec un seul levier
-  **Für ein gesünderes, besseres Raumklima**
Pour un meilleur climat intérieur et plus sain
-  **Ungetrübte Sicht aufs Flammenspiel**
Vue dégagée sur les flammes
-  **Handschuhfreies Öffnen und Schließen**
Ouverture de porte à mains nues

TECHNISCHE PARAMETER DONNÉES TECHNIQUES

Leistung / Puissance	8 kW
Wirkungsgrad / Rendement	80 % A+
Raumheizvermögen / Surf. de chauffe	80-180 m ²
H / B / T / H / L / P	641 / 644 / 408 mm
Gewicht / Poids	94 kg
Brennstoffverbrauch / Stunde Consomm. de combustible / heure	2,5 kg

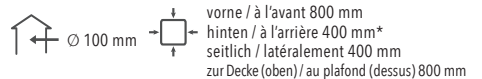
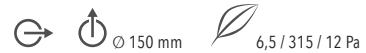

* mit Dämmplatte Silka 250 KM: 40 mm: 400 mm
* avec panneau isolant Silka 250 KM: 40 mm: 400 mm

LEVI EASY



perl-schwarz / perle noir

04 347 15 20 0000

EAN 90 027 42 46 5476

ZUBEHÖR FÜR LEVI EASY ACCESSOIRES POUR LEVI EASY



Zusatzrahmen für Levi
Cadre pour Levi

schwarz / noir

04 347 15 20 0400

EAN 90 027 42 47 1477

TECHNISCHE ZEICHNUNG / DIMENSIONS

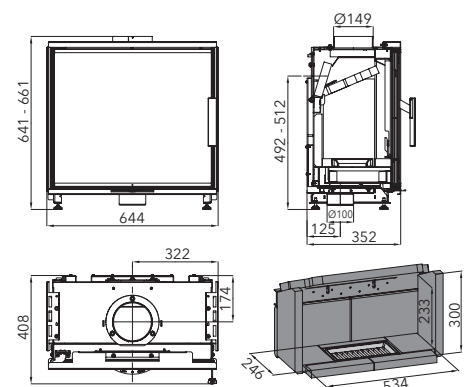

ZUBEHÖR / ACCESSOIRES

Umfangreiches Zubehör für Kaminbausätze finden Sie auf der Seite 89. / Vous trouverez un vaste éventail d'accessoires pour les Cheminées en kit sur la page 89.



ZUBEHÖR KAMINBAUSÄTZE ACCESSOIRES CHEMINÉES EN KIT

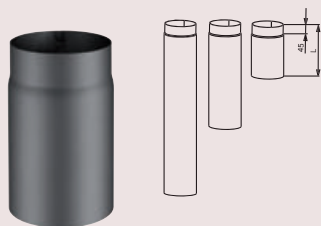

Artikel Article	RAUCHROHR / CONDUIT Ø 160 MM	RAUCHROHR / CONDUIT Ø 180 MM
Länge	250 mm	250 mm
Art.-Nr. / N° d'art.	11 021 62 51 0000	11 021 82 51 0000
EAN	90 027 42 33 9876	90 027 42 33 9937
Länge	500 mm	500 mm
Art.-Nr. / N° d'art.	11 021 65 01 0000	11 021 85 01 0000
EAN	90 027 42 33 9852	90 027 42 33 9920
Länge	1000 mm	1000 mm
Art.-Nr. / N° d'art.	11 021 69 91 0000	11 021 89 91 0000
EAN	90 027 42 33 9845	90 027 42 33 9913

Artikel Article	RAUCHROHR-SET Ø 160 MM ENSEMBLE DE CONDUITS Ø 160 MM
Art.-Nr. / N° d'art.	11 021 60 41 0000
EAN	90 027 42 33 9869
Artikel Article	RAUCHROHR-SET Ø 160 MM ENSEMBLE DE CONDUITS Ø 160 MM
Art.-Nr. / N° d'art.	11 021 80 41 0000
EAN	90 027 42 33 9906

RAUCHROHR-SET BESTEHEND AUS:

2x Rauchrohr 250 mm
1x Knie 90° drehbar mit Reinigungsöffnung
1x Wandfutter doppelt

ENSEMBLE DE CONDUITS COMPOSÉ DE :

2x Conduits 250 mm
1x Coude 90° tournant avec trappe de nettoyage
1x Manchette double à maçonner

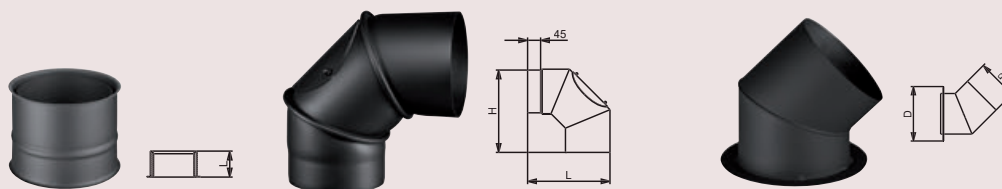

Artikel Article	RAUCHROHR WANDFUTTER DOPPELT MANCHETTE DOUBLE À MAÇONNER	KNIE 90°, MIT REINIGUNGSÖFFNUNG COUDE 90°, AVEC TRAPPE DE NETTOYAGE
Durchmesser / Mesur.	Ø 160 mm	Ø 160 mm
Art.-Nr. / N° d'art.	11 051 60 01 0000	11 041 69 01 0000
EAN	90 027 42 33 9890	90 027 42 33 9883
Durchmesser / Mesur.	Ø 180 mm	Ø 180 mm
Art.-Nr. / N° d'art.	11 051 80 01 0000	11 041 89 01 0000
EAN	90 027 42 33 9951	90 027 42 33 9944
		L/H = 31,5 cm

Artikel Article	WECHSELSTUTZEN FÜR RR-REDUZIERUNG PIÈCE DE CONNEXION ADAPTEUR DE CONDUIT
Durchmesser / Mesur.	Ø 160 auf / sur Ø 150 mm
Art.-Nr. / N° d'art.	06 916 01 50 0000
EAN	90 027 42 37 6659
Durchmesser / Mesur.	Ø 180 auf / sur Ø 150 mm
Art.-Nr. / N° d'art.	06 918 01 50 0000
EAN	90 027 42 37 7229
Durchmesser / Mesur.	Ø 180 auf / sur Ø 160 mm
Art.-Nr. / N° d'art.	06 918 01 60 0000
EAN	90 027 42 38 7556

Die Wandstärke aller Rauchrohre für Kaminöfen beträgt 2 mm.
L'épaisseur de nos tuyaux de raccordement pour les poêles à bois est de 2 mm.



Symbolbild / Image du symbole

HERDE VON HAAS+SOHN

Kochen wie zu Omas Zeiten.

Ein Holzherd, der gleichzeitig Wärme spendet und zum Kochen dient: Für unsere Großeltern war dies noch eine Selbstverständlichkeit. Heute wird der Klassiker wiederentdeckt und liegt wieder voll im Trend - natürlich mit modernster Technik und einem sparsamen Verbrauch. Herde von HAAS+SOHN ermöglichen das gemütliche Kochen wie zu Omas Zeiten und dienen ebenso zum umweltfreundlichen Heizen. Mit dem nachwachsenden Rohstoff Holz entscheiden Sie sich für eine besonders umweltschonende Heiz- und Kochtechnik. Die Klassiker im modernen Look passen in jede Küche - und machen mehr aus Ihrem Zuhause. Der Duft leckerer, selbstgekochter Speisen und dazu das Spiel der Flammen: Das ist purer Genuss!

CUISINIÈRES DE HAAS+SOHN

Cuisiner comme à l'époque de grand-mère.

Une cuisinière au bois qui fournit de la chaleur et sert en même temps à cuisiner : pour nos grands-parents, c'était encore une évidence. Aujourd'hui, le classique est redécouvert et revient à la mode - bien sûr, avec les dernières technologies et une consommation économique. Les cuisinières de HAAS+SOHN permettent de cuisiner confortablement comme à l'époque de grand-mère et servent également de chauffage écologique. En optant pour le bois, une matière première renouvelable, vous choisissez une technologie de chauffage et de cuisson particulièrement respectueuse de l'environnement. Les classiques à l'allure moderne s'intègrent dans n'importe quelle cuisine - et mettent votre maison en valeur. L'odeur des délicieux plats faits maison et le jeu des flammes : le plaisir à l'état pur !



Herde - kochen mit Freude

IHR VORTEIL

- + Innovative Technologie für den täglichen Gebrauch
- + Ergonomie in höchster Qualität - wie Griffe und Herdstangen aus Edelstahl

Lange Lebensdauer durch:

- + Deutsche Qualitäts-Schamotte
- + Korrosionsschutz durch verzinkte Bleche im Innenraum
- + Korrosionsschutz durch verzinkten Aschekasten
- + Hochwertige, solide Verarbeitung
- + Emailtechnologie

Email-Oberflächentechnologie

- + kratzfest
- + langlebig
- + einfache Reinigung

Cuisinières - cuisiner avec plaisir

VOS AVANTAGES

- + Une technologie innovante pour un usage quotidien
- + Une ergonomie de qualité exceptionnelle - comme les poignées et les barres de cuisinière en acier inoxydable

Grande longévité grâce à :

- + une chamotte de qualité allemande
- + une protection anticorrosion par des tôles galvanisées à l'intérieur
- + une protection anticorrosion avec des tiroirs à cendre galvanisés
- + une fabrication et une finition robustes de haute qualité
- + une technologie de l'émail

Technologie des surfaces émaillées

- + résistance aux rayures
- + durabilité
- + nettoyage facile





DER NEUE EASY-HERD!



Luftsteuerung im Handumdrehen

unsere Easy Control

Mit nur einem Drehknopf werden alle drei Luftführungen – Primär-, Sekundär- und Düsenluft – ergonomisch komfortabel gesteuert. Sie profitieren von einer sauberen Heizkosten sparenden Verbrennung.



Perfekte Koch- und Backergebnisse

gleichbleibende Hitze durch eingebauten Zugregler

Mit dem Zugregler kann bei überhöhtem Kaminzug der Zug gerosselt werden. Ursache für überhöhten Kaminzug sind z.B. zu hoher Schornstein oder Wetterverhältnisse. Die Wärme bleibt so im Raum.



Für ein gesünderes, besseres Raumklima

kann Ihr Ofen wahlweise an eine externe Zuluft angeschlossen werden

Durch die vorwiegende Nutzung der Außenluft für die Verbrennung bleibt die wertvolle Wohnraumluft unangetastet und da wo sie sein soll. Sie sparen Heizkosten, genießen einen sicheren und störungsfreien Betrieb sowie die Vorteile einer sauberen Verbrennung.



Kohle Dauerbrand

Durch die Gluterhaltung bei Braunkohlebriketts ist eine anhaltende Wärme von bis zu 12 Stunden möglich. Darüber hinaus kommen Sie in den Vorteil eines niedrigen Brennstoffverbrauchs und eines hohen Bedienkomforts.

LE NOUVEAU EASY-HERD !



Commande simple en un tour de main

notre Easy Control

Les trois conduits d'air – air primaire, air secondaire et air des buses – sont contrôlés de manière ergonomique et pratique avec un seul bouton rotatif. Vous bénéficiez d'une combustion propre qui permet d'économiser les frais de chauffage.



Une cuisson parfaite

grâce au régulateur de tirage intégré

Le régulateur de tirage peut être utilisé pour réduire le tirage en cas de tirage excessif de la cheminée. Les causes d'un tirage de cheminée excessif peuvent par exemple être dues à une cheminée trop haute ou aux conditions météorologiques. La chaleur reste donc dans la pièce.



Pour un meilleur climat intérieur et plus sain

Votre poêle est raccordable à l'air extérieur

En raison de l'utilisation prédominante de l'air extérieur pour la combustion, l'air de la salle de séjour reste préservé et là où il devrait être. Vous économisez des frais de chauffage, bénéficiez d'un fonctionnement sûr et sans problème et des avantages d'une combustion propre.



Combustion durable du charbon

Grâce à la durée de vie des braises des briquettes de lignite, une chaleur continue de jusqu'à 12 heures est possible. En outre, vous bénéficiez d'une faible consommation de combustible et d'un grand confort d'utilisation.



Backrohr rechts RR-Anschl. rechts
Four et raccordement par la droite
07 075 52 23 0000



Stahlplatte, Backrohr rechts
RR-Anschl. rechts u. oben
Dessus acier, four à droite Racco.
de conduit à droite et au-dessus

07 075 52 23 0000
07 075 52 21 0000

EAN 90 027 42 44 6482
EAN 90 027 42 44 6475

Stahlplatte, Backrohr links
RR-Anschl. links u. oben
Dessus acier, four à gauche Racco.
de conduit à gauche et au-dessus

07 075 52 24 0000
07 075 52 22 0000

EAN 90 027 42 44 6499
EAN 90 027 42 44 7298

VARIANTEN / VARIANTES

Backrohr rechts
RR-Anschl. rechts /
Dessus acier, four à droite
Racco. de conduit à droite
et au-dessus
07 075 71 21 0000



Glaskeramikplatte, Backrohr
rechts RR-Anschl. rechts
Plaque vitrocéramique, four et
racco. de conduit à droite

07 075 71 23 0000
07 075 71 21 0000

EAN 90 027 42 44 3641
EAN 90 027 42 44 3627

Glaskeramikplatte, Backrohr
links RR-Anschl. links
Plaque vitrocéramique, four et
racco. de conduit à gauche

07 075 71 24 0000
07 075 71 22 0000

EAN 90 027 42 44 3658
EAN 90 027 42 44 3634

ZUBEHÖR FÜR HSDZ 75.5-SF / ACCESSOIRES POUR HSDZ 75.5-SF

ABSTANDSLEIESTE
ÉLÉMENT DE VENTILATION

5,5 cm

07 705 00 28 0000 Edelstahl / Acier inox.

07 705 00 21 0000

EAN 90 027 42 43 5547 Edelst. / Acier inox.

EAN 90 027 42 33 1597

anthrazit / anthracite

weiss / blanc

SOCKEL-ERHÖHUNG BIS 91 CM
KIT PIED DE RÉGLAGE
EN HAUTEUR JUSQU'À 91 CM

mit zwei seitlichen Blenden
avec deux panneaux latéraux

07 975 00 34 0000

EAN 90 027 42 44 4068

ABDECKHAUBE / COUVERCLE

07 675 00 17 0000

07 675 00 01 0000

EAN 90 027 42 41 0919

EAN 90 027 42 33 7865



HSDZ 75.5-SF EASY
HSDZ 75.5-SF-C EASY

HIGHLIGHTS / POINTS-FORTS

Luftsteuerung im Handumdrehen
Commande simple en un tour de main

Perfekte Koch- und Backergebnisse
Une cuisson parfaite

Für ein gesünderes, besseres Raumklima
Pour un meilleur climat intérieur et plus sain

Für den Anbau an Küchenmöbel ist eine Abstandsverbindung erforderlich.
Pour une intégration avec des meubles de cuisine, un élément de ventilation et impératif.

TECHNISCHE PARAMETER
DONNÉES TECHNIQUES

Leistung / Puissance	8 kW
Wirkungsgrad / Rendement	80 % A+
Raumheizvermögen / Surf. de chauffe	80-180 m ²
H / B / T / H / L / P	850-880/750/600mm
Gewicht / Poids	124 / 137 kg

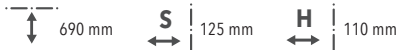
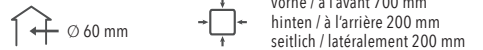

TECHNISCHE ZEICHNUNG / DIMENSIONS

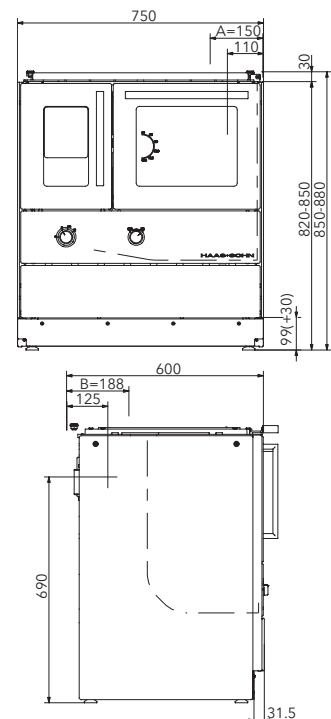

HSDH 75.5
HSDH 75.5-C

Backrohr links RR-Anschl. links /
Four et raccordement par la gauche
07 075 42 23 0000



Stahlplatte, Backrohr links
RR-Anschl. links u. oben
Dessus acier, four à gauche Racco.
de conduit à gauche et au-dessus

07 075 42 23 0000 ■
07 075 42 20 0000 □

EAN 90 027 42 46 6251 ■
EAN 90 027 42 46 6244 □

Stahlplatte, Backrohr rechts
RR-Anschl. rechts u. oben
Dessus acier, four à droite Racco.
de conduit à droite et au-dessus

07 075 41 23 0000 ■
07 075 41 20 0000 □

EAN 90 027 42 46 6237 ■
EAN 90 027 42 46 6220 □

VARIANTEN / VARIANTES

Backrohr links
RR-Anschl. links /
Four et racc.
de conduit à gauche
07 075 44 20 0000



Glaskeramikplatte, Backrohr
links RR-Anschl. links
Plaque vitrocéramique, four et
racco. de conduit à gauche

07 075 44 23 0000 ■
07 075 44 20 0000 □

EAN 90 027 42 46 6299 ■
EAN 90 027 42 46 6282 □

Glaskeramikplatte, Backrohr
rechts RR-Anschl. rechts
Plaque vitrocéramique, four et
racco. de conduit à droite

07 075 43 23 0000 ■
07 075 43 20 0000 □

EAN 90 027 42 46 6275 ■
EAN 90 027 42 46 6268 □

ZUBEHÖR FÜR HSDH 75.5-C / ACCESSOIRES POUR HSDH 75.5-C

ABSTANDSLEISTE
ÉLÉMENT DE VENTILATION

5,5 cm

07 705 00 35 0000 Edelstahl / Acier inox. ■

07 705 00 31 0000 □

EAN 90 027 42 41 6379 Edelst. / Acier inox. ■

EAN 90 027 42 41 6355 □

ABDECKHAUBE
COUVERCLE

07 675 00 17 0000 ■

07 675 00 01 0000 □

EAN 90 027 42 41 0919 ■

EAN 90 027 42 33 7865 □

■ anthrazit / anthracite

□ weiss / blanc

Für den Anbau an Küchenmöbel ist eine Abstandsverbindung erforderlich.
Pour une intégration avec des meubles de cuisine, un élément de ventilation et impératif.

TECHNISCHE PARAMETER
DONNÉES TECHNIQUES

Leistung / Puissance	7,5 kW
Wirkungsgrad / Rendement	81 % A+
Raumheizvermögen / Surf. de chauffe	80-180 m ²
H / B / T / H / L / P	850-870 / 750 / 600 mm
Gewicht / Poids	112 / 125 kg



vorne / à l'avant 700 mm
hinten / à l'arrière 200 mm
seitlich / latéralement 200 mm



TECHNISCHE ZEICHNUNG / DIMENSIONS

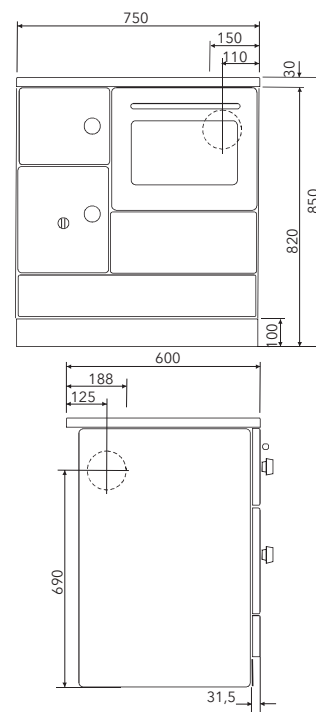



HAAS+SOHN
PREMIUM

UNTERLEGPLATTEN / PLAQUES DE SOL



ELEGANT UND SICHER

- + optische Aufwertung Ihres Kaminofens
- + Schutz des Bodenbelags
- + Sicherheitsglas 6 mm mit polierter Kante
- + Brandschutz bei brennbaren Böden (z.B. Holzböden)

ÉLÉGANTES ET FIABLE

- + Mise en valeur esthétique de votre poêle cheminée
- + Protection du revêtement de sol
- + Verre de sécurité de 6 mm avec bords polis
- + Protection anti-incendie dans le cas de sols inflammable

Dekor-Rahmen

bedruckter Rahmen mit nahtlosem Übergang. Eine handelsübliche 9 mm Gummidichtung (nicht im Lieferumfang enthalten) kann aufgeklebt werden - kein Eindringen von Schmutz und Feuchtigkeit unter die Unterlegplatte.

Cadre décoratif

Cadre imprimé avec transition sans soudure. Un joint en caoutchouc courant de 9 mm peut être collé - pas d'infiltration de saleté et d'humidité sous la plaque de support.

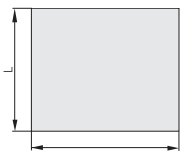

**GLASPLATTE RECHTECKIG
RECTANGULAIRE**

900 x 750 mm

11 154 09 20 0000

EAN 90 027 42 37 7052

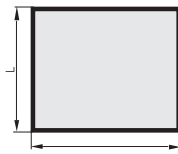

**GLASPLATTE RECHTECKIG
MIT DEKORRAHMEN
RECTANGULAIRE
AVEC CADRE DÉCORATIF**

900 x 750 mm

11 154 09 22 0000

EAN 90 027 42 42 7634

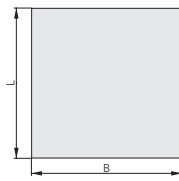

**GLASPLATTE
QUADRATISCH
CARRÉ**

1000 x 1000 mm

11 154 10 20 0000

EAN 90 027 42 32 9778

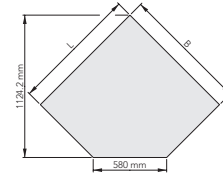

**GLASPLATTE MIT
ABGESCHRÄGTER KANTE 45°
AVEC BORDS BISEAUTÉS 45°**

1000 x 1000 x 580 mm

11 155 10 20 0000

EAN 90 027 42 32 9785

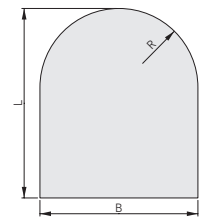

**GLASPLATTE QUADRATISCH
MIT RUNDBOGEN
CARRÉ AVEC ARC**

1000 x 1000 / R = 500 mm

11 159 10 20 0000

EAN 90 027 42 37 7069

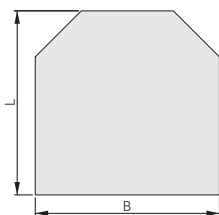

**GLASPLATTE MIT
ABGESCHRÄGTEN ECKEN
CARRÉ, COINS COUPÉS**

1000 x 1000 mm

11 156 10 20 0000

EAN 90 027 42 36 3550

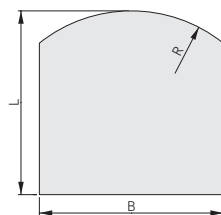

**GLASPLATTE MIT
SEGMENTBOGEN
CARRÉ AVEC SEGMENT D'ARC**

1000 x 1000 / R = 800 mm

11 159 10 30 0000

EAN 90 027 42 39 2369

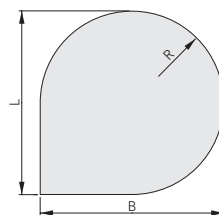

**GLASPLATTE
TROPFEN
GOUTTE**

1000 x 1000 / R = 500 mm

11 159 10 40 0000

EAN 90 027 42 40 1443

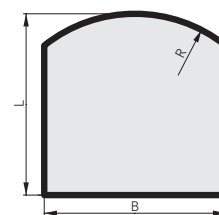

**GLASPLATTE SEGMENTBOGEN
UND DEKOR-RAHMEN
CARRÉ, AVEC SEGMENT D'ARC
ET CADRE DÉC.**

1000 x 1000 / R = 800 mm

11 159 10 32 0000

EAN 90 027 42 43 0214

Bester Service für zufriedene Kunden

Le meilleur service pour des clients satisfaits

DER HAAS+SOHN KUNDENDIENST GARANTIERT:

- + rasche Unterstützung durch flächendeckende Betreuung
- + professionelle Umsetzung durch den werkseigenen Kundendienst - es stehen rund 40 Techniker und Servicepartner für Ihr Anliegen zur Verfügung
- + zeitgerechte Lieferung durch rund 4.000 permanent verfügbare Artikel im Zentral-Ersatzteillager
- + lange Betriebsdauer Ihres Ofens durch lange Lieferverfügbarkeit aller Verschleißteile
- + Anleitungen als Download verfügbar auf haassohn.com

LE SERVICE APRÈS-VENTE DE HAAS + SOHN GARANTIT :

- + Une aide rapide, grâce à une couverture d'assistance globale
- + Une mise en œuvre professionnelle par notre propre service après-vente - comptant près de 40 techniciens et partenaires de service pour répondre à vos besoins
- + Livraison rapide, grâce à près de 4000 articles en stock dans l'entrepôt central des pièces de rechange
- + Longue durée de service de votre poêle grâce à la longue disponibilité de toutes les pièces d'usure
- + Notices d'instructions disponibles en téléchargement sur haassohn.com

HAAS
+
SOHN

Wärmedesign Salzburg



Wir haben es uns zur Aufgabe gemacht, Ihnen ein Stück Lebensgefühl weiterzugeben: Unsere Öfen und Herde spenden nicht nur Wärme, sondern Wohlbefinden und Freude und bestechen mit Ihren edlen Designs und ihrer herausragenden Qualität. Wir als Mitarbeiterinnen und Mitarbeiter im Kompetenzzentrum für Forschung, Entwicklung und Design garantieren Ihnen, dass wir auch in Zukunft alles daransetzen, um unser Versprechen an Sie mehr als nur zu erfüllen. Denn...

... wir liefern Ihnen mehr als warme Luft -

GUTE ZEIT

Notre ambition est d'éveiller en vous un véritable sentiment durable de bien-être : Impressionnants par leur design raffiné et une qualité exceptionnelle, nos poêles et nos cuisinières fournissent non seulement de la chaleur, mais aussi d'agréables moments et beaucoup de plaisir. Notre centre de recherche vous assure un développement et un design pour aujourd'hui et pour l'avenir, nous engageons toutes nos ressources pour aller beaucoup plus loin que l'engagement de tenir la promesse que nous vous avons faite. Car...

... nous vous fournissons beaucoup plus que de l'air chaud -

LE FEU AUTRICHIEN



2021
2022
COLLECTION

GUTE ZEIT
mit unseren Öfen

LE FEU AUTRICHIEN
Avec nos poêles

HAAS+SOHN OFENTECHNIK GMBH



Urstein Nord 67
5412 Puch
ÖSTERREICH
Tel.: +43 662 449 55-0
Fax: +43 662 449 55-210
office@haassohn.com
www.haassohn.com

Zur Dornheck 8
35764 Sinn-Fleisbach
DEUTSCHLAND
Tel: +49 2772 / 5010-0
Fax: +49 2772 / 5010-99
info@haassohn.com
www.haassohn.com

Ihr HAAS+SOHN Vertriebspartner:
Votre partenaire commercial HAAS+SOHN: